

Wohnart Schlafsysteme

Sistemi di riposo

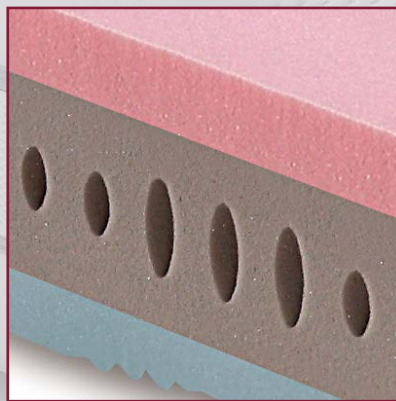

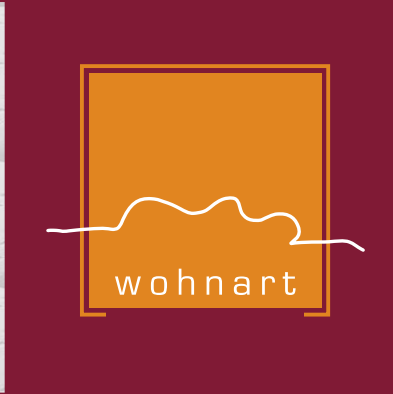
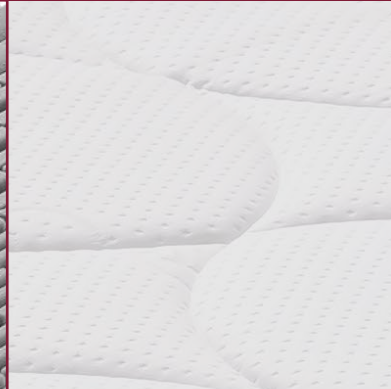
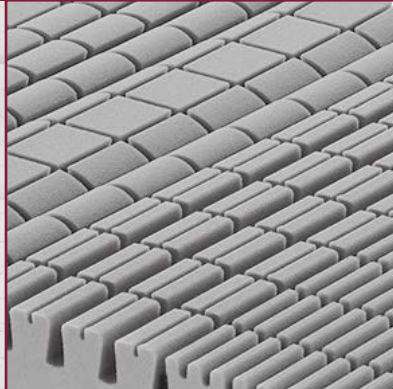
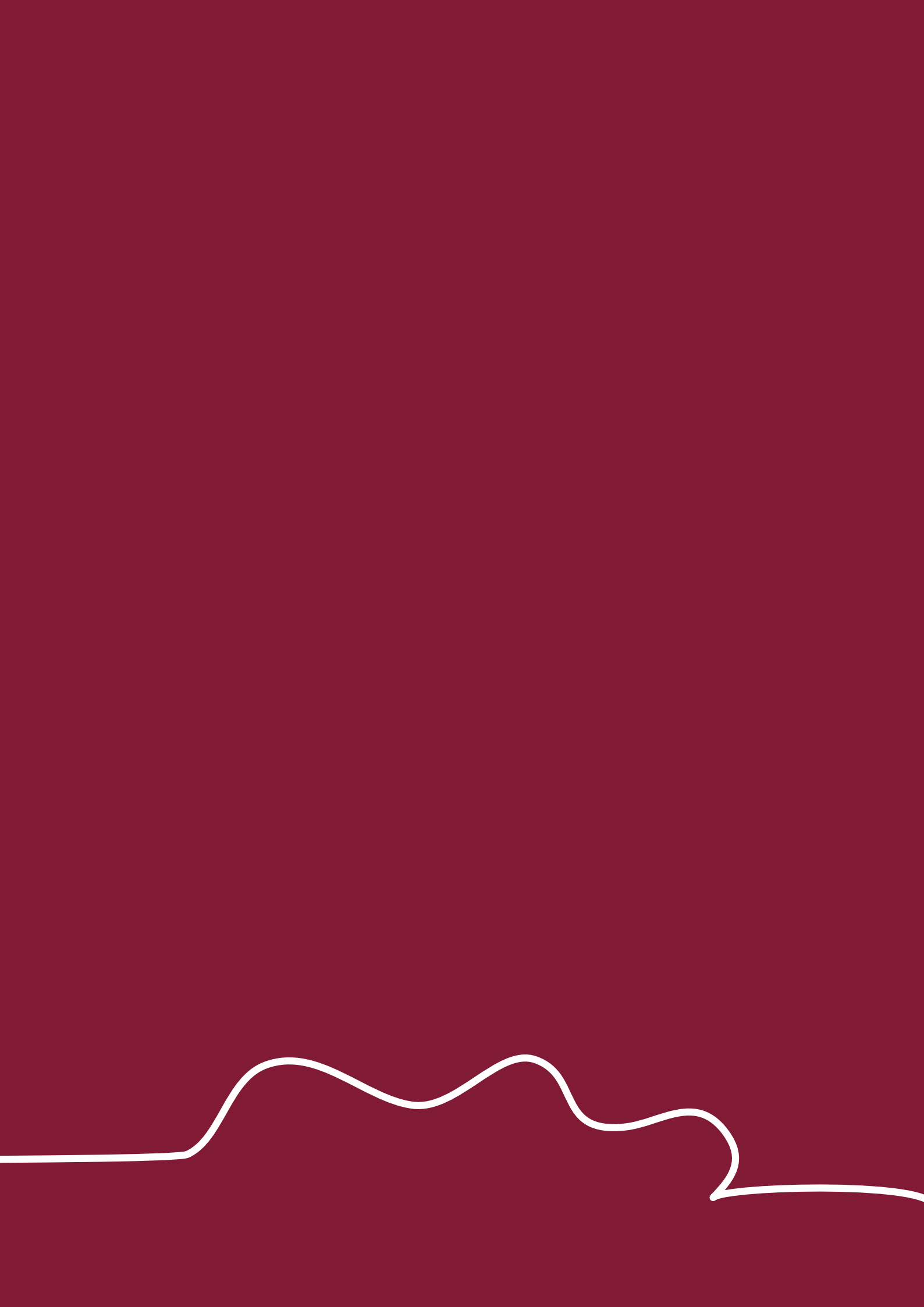

Beschreibung Bezüge _ Descrizione fodere 4 _ 7

Kaltschaummatratzen _ Materassi schiuma a freddo 9 _ 21

Natur- / Latexmatratzen _ Materassi in lattice / naturale 22 _ 25

Federkernmatratzen _ Materassi a molle 26 _ 30

Feuerhemmende Hotelmatratzen _ Materassi ignifughi contract 32 _ 36

Lattenroste _ Reti 38 _ 47

Zubehöre _ Accessori 48 _ 55

AIR-TRIOLOGY® - 3D

_ FRESCO RIPOSO, COMFORT DI SPESSORE



Ogni notte, mentre riposiamo, una grande quantità di umidità viene dispersa dal nostro corpo. È stato appurato che attraverso la respirazione e la sudorazione, un uomo può perdere fino a mezzo litro di liquidi. Se si utilizzano rivestimenti tradizionali, l'umidità che inevitabilmente si viene a creare durante il sonno, viene rilasciata in tutte le direzioni costantemente assorbita dal materasso. Il letto diventa in questo modo luogo ideale per la nascita e la proliferazione di batteri e funghi, causa principale di allergie e cattivi odori. Senza contare che i componenti aggressivi della sudorazione, a lungo andare, danneggiano la qualità e la durata della lastra interna del materasso e del suo rivestimento.

AIR-TRIOLOGY®

Per ovviare a questo problema e garantire una naturale capacità di traspirazione del nostro materasso, mantenendolo sempre fresco e asciutto, WOHNART ha progettato e realizzato Air-Trilogy®, una speciale fodera che alle straordinarie caratteristiche dell'imbottitura Trilogy® associa l'utilizzo di un tessuto sottoposto a una rivoluzionaria applicazione: Air-Trilogy®. Grazie alle sue particolari proprietà, Air-Trilogy® opera una potente azione idrofila, bloccando attivamente la stagnazione del vapore acqueo disperso dal corpo durante la notte. L'umidità, assorbita sull'intera superficie del rivestimento, viene distribuita lateralmente e verso l'alto ed evapora così molto più velocemente.

Ed è proprio grazie a questa rapida vaporizzazione che i liquidi non penetrano all'interno del materasso: noi dormiamo in un ambiente salutare e fresco, il massello viene protetto più a lungo. Air-Trilogy® inibisce la formazione di batteri e muffe, ottimizza l'igiene totale del letto, aiuta a normalizzare l'umidità e la temperatura durante il riposo.

IMBOTTITURA TRIOLOGY®

La fodera Air-Trilogy® utilizza l'esclusivo e rivoluzionario sistema di imbottitura Trilogy® che al comfort delle fibre tecnologiche unisce il benessere delle fibre naturali.

Composta da tre strati di materiali diversi, Trilogy® è un'imbottitura tecnica traspirante, con prestazioni non solo di comfort e di freschezza-calore, ma anche di controllo e gestione del livello di umidità. Gli strati esterni, costituiti da cotone e/o lana, o da fibre naturali, raccolgono l'umidità dispersa dal corpo e la trasferiscono allo strato interno. In questo modo, gli strati esterni mantengono il giusto equilibrio di umidità, senza spiacevoli sensazioni umide.

Lo strato interno è invece composto da una fibra di poliestere, combinata a una fibra naturale cellulosica, il Lyocell®. Questa fibra, derivata dalla lavorazione della polpa di legno, essendo idrofila, assorbe l'umidità trasmessa dallo strato superiore e la libera all'esterno attraverso i micro-movimenti del corpo.

La sinergia dei tre diversi strati che compongono Trilogy® permette di controllare e regolare il livello di umidità del materasso, creando un microclima ottimale.

AIR-TRIOLOGY® - 3D

_ ERFRISCHENDE ERHOLUNG, HÖCHSTER KOMFORT



Jede Nacht gibt unser Körper große Mengen an Feuchtigkeit ab. Es ist erwiesen, dass der Mensch durch Atmen und Schwitzen bis zu einem halben Liter an Flüssigkeit verliert. Mit herkömmlichen Bezügen wird die Feuchtigkeit, die entsteht, nach allen Seiten abgegeben und von der Matratze absorbiert. Das Bett wird so zum idealen Ort für die Entstehung und Ausbreitung von Bakterien und Pilzen, welche die Hauptursache für Allergien und schlechten Geruch sind. Ohne zu erwähnen, dass die aggressiven Bestandteile des Schweißes auf Dauer die Qualität und Haltbarkeit des Kerns, der Matratze und des Bezuges beeinträchtigen.

AIR-TRIOLOGY®

Um diesem Problem entgegenzuwirken, eine natürliche Lüftung unserer Matratze zu garantieren und sie konstant frisch und trocken zu halten, hat WOHNART Air-Trilogy® entwickelt: einen speziellen Bezug, der die außergewöhnlichen Merkmale der Polsterung Trilogy® mit einer revolutionären Applikation, Air-Trilogy® vereint. Dank seiner besonderen Eigenschaften übt Air-Trilogy® eine starke wasseraufnehmende Kraft aus und verhindert somit die Stauung des Wasserdampfes, der während der Nacht vom Körper ausgeschieden wird. Die Feuchtigkeit, die von der gesamten Fläche des Überzugs aufgenommen wird, wird seitlich und nach oben abgeleitet und kann so viel schneller entweichen. Dank dieses schnellen Verdampfens dringt die Feuchtigkeit nicht bis ins Innere der Matratze ein: wir schlafen in einer gesunden und reinen Umgebung, der Kern bleibt länger geschützt. Air-Trilogy® verhindert die Bildung von Bakterien und Schimmelpilzen, optimiert die Hygiene des Bettes und reguliert die Feuchtigkeit und Temperatur während des Schlafes.

FUTTER TRIOLOGY®

Der Air-Trilogy® Bezug benützt das exklusive und revolutionäre Trilogy® Futter, welches den Komfort der technologischen Fasern mit dem Wohlbefinden der natürlichen Fasern verbindet. Trilogy® besteht aus drei verschiedenen atmungsaktiven Schichten, bietet Komfort für Winter und Sommer und reguliert den Feuchtigkeitsgehalt. Die äußeren Schichten, aus Wolle und/oder Baumwolle oder Naturfasern, sammeln die Feuchtigkeit, die vom Körper abgegeben wird und leiten sie nach innen weiter. So erhalten die äußeren Schichten einen ausgeglichenen Feuchtigkeitsgehalt, ohne das unangenehme Gefühl von Feuchtigkeit. Die innere Schicht ist aus einer Polyesterfaser in Kombination mit einer natürlichen Zellulosefaser zusammengesetzt: Lyocell®. Diese Fasern, aus Holz gewonnen, nehmen die Feuchtigkeit auf, die von den äußeren Schichten kommt und leiten sie durch die Bewegungen des Körpers nach außen ab. Das Zusammenspiel der drei verschiedenen Schichten, aus denen Trilogy® besteht, schafft ein ideales Mikroklima indem es den Feuchtigkeitsgehalt kontrolliert und reguliert.

MEDIBED® - 3D

_ GUERRA APERTA AD ACARI E ALLERGIE



Frutto di avanzate ricerche culminate in un processo di produzione altamente all'avanguardia, Medibed® è una fodera anallergica, resistente, traspirante, morbida e piacevole al tatto. Il tessuto che compone il suo rivestimento esterno è arricchito dalla speciale composizione Medibed®, da cui prende il nome, e dall'applicazione Hydro-Air®: entrambi i trattamenti, garanzia di un sano microclima, prevengono l'annidarsi di muffe e acari della polvere, e rappresentano la risposta ideale per tutte le persone con problemi di allergie.

MEDIBED®

Medibed® è in grado di neutralizzare e non far proliferare le sostanze (12% del totale) che costituiscono fonte di nutrimento per muffe e batteri, riducendo così la proliferazione degli acari e il conseguente insorgere di allergie. Hydro-Air®, invece, grazie alle sue eccellenti proprietà idrofile, aiuta a disperdere l'umidità e ottimizza la traspirazione, favorendo le condizioni ottimali per un salubre riposo e un materasso sempre asciutto. Le caratteristiche Medibed® e Hydro-Air® non possono essere alterate nel tempo: la protezione che circonda le fibre costituenti il tessuto di rivestimento è infatti permanente e conserva il suo effetto benefico anche in caso di lavaggio. La fodera può essere tranquillamente lavata in lavatrice a 60°.

IMBOTTITURA BILOGY®

Oltre al tessuto superficiale e di contatto, Medibed® nasconde un cuore attivo, dalle performance straordinarie. Si tratta di Bilogy®, una speciale imbottitura realizzata con un'innovativa tecnofibra e nobili fibre naturali in cotone anallergico, dalle eccezionali proprietà battericide, fungicide e germicide. L'imbottitura, in sinergia con il tessuto esterno, gioca un ruolo fondamentale e agisce energicamente sul versante della lotta agli acari, rallentandone l'attività e la conseguente proliferazione. Con il rivestimento Medibed® si viene a creare un ambiente del "dormire" sano e naturale, che regala un riposo migliore.

MEDIBED® - 3D

_ KAMPF DEN MILBEN UND ALLERGIEN



Medibed® ist das Ergebnis fortgeschrittener Forschungen und innovativer Produktionsprozesse. Medibed ist antiallergisch, resistent, atmungsaktiv, weich und angenehm auf der Haut. Der Stoff des Bezuges ist mit der speziellen Medibed® Zusammensetzung, von welcher der Name stammt und mit Hydro-Air® angereichert Anwendungen, die ein gesundes Mikroklima garantieren und Schimmel und Milben vorbeugen. Somit stellen sie die ideale Lösung für Allergiker dar.

MEDIBED®

Medibed® neutralisiert und hemmt die Vermehrung der Substanzen, welche Nährboden für Schimmel und Bakterien bilden, so wird die Verbreitung von Milben und die Entstehung von Allergien verhindert. Hydro-Air®: dank seiner starken Aufnahmefähigkeit optimiert es die Durchlüftung und die Entweichung der Feuchtigkeit und bildet die beste Grundlage für einen gesunden Schlaf und eine trockene Matratze. Die Eigenschaften Medibed und Hydro-Air® verändern sich nicht im Laufe der Zeit: der Schutz ist dauerhaft und behält seine Eigenschaften auch während des Waschens. Der Bezug kann in der Waschmaschine bei 60° gewaschen werden.

FUTTER BILOGY®

Der Stoffüberzug Medibed enthält eine Füllung mit außerordentlichen Leistungen. Es handelt sich um Bilogy®, ein spezielles Futter aus einer innovativen Faser und besten natürlichen Fasern aus antiallergischer Baumwolle mit hervorragenden antibakteriellen, schimmelfeindlichen und keimfreien Eigenschaften. Das Futter, zusammen mit dem Bezugstoff, spielt eine wichtige Rolle im Kampf gegen die Milben, indem sie ihre Aktivität verlangsamen und somit ihre Ausbreitung. Mit dem Bezug Medibed® schaffen sie sich ein Ambiente für gesunden, natürlichen Schlaf und optimale Erholung.

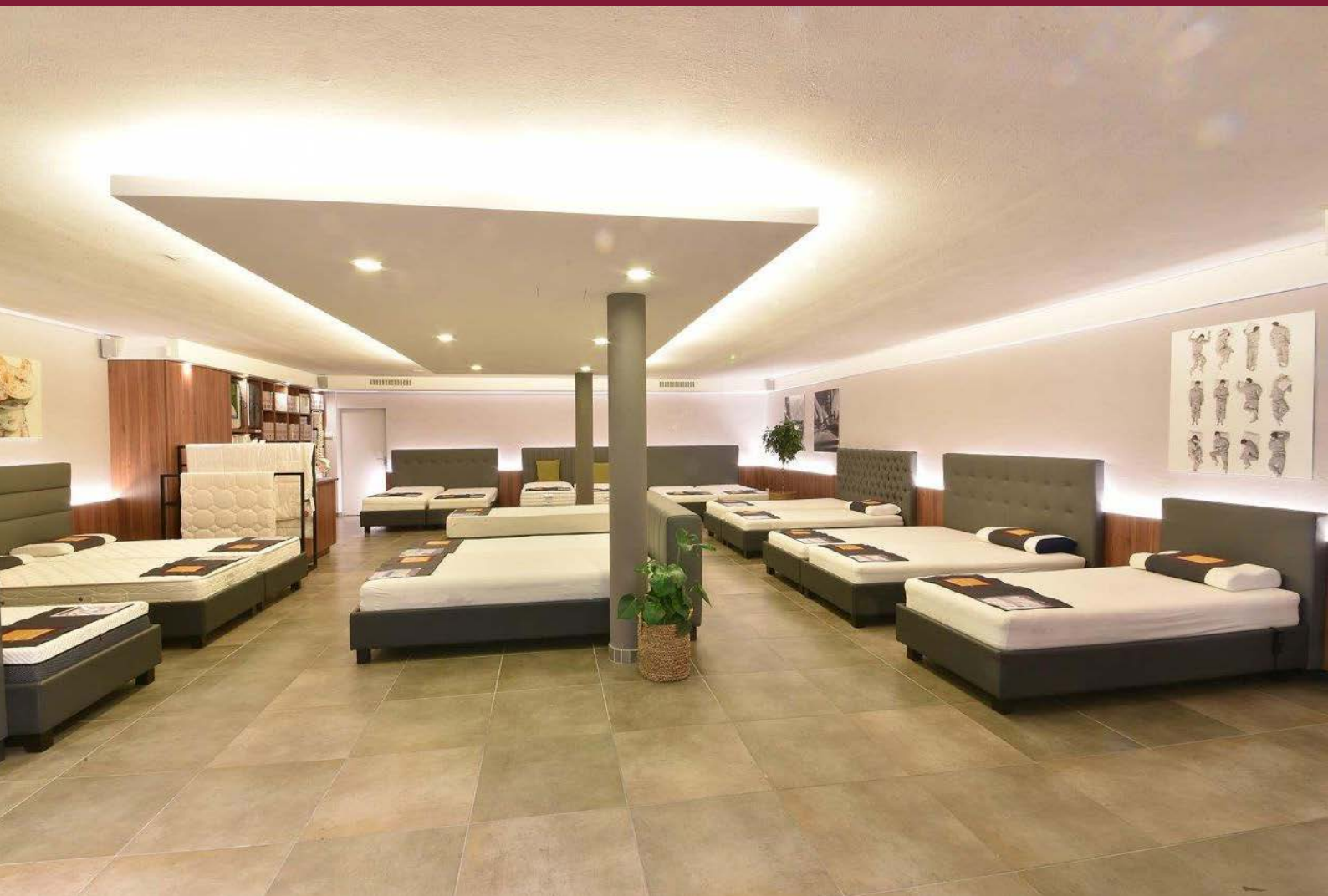

Ausstellung Matratzenstudio
Sala esposizione materassi

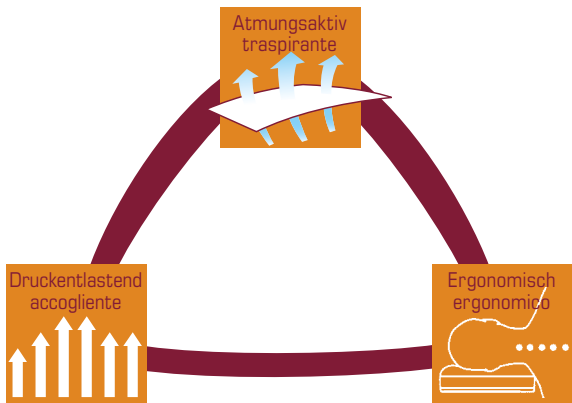

wohmartfoam®

**EINZIGARTIGE ZUSAMMEN-
SETZUNG VON UNTERSCHIEDLICHEN
MATERIALIEN**

KLIMATISCHER KOMFORT

**ZUVERLÄSSIGKEIT DURCH
HALTBARKEIT AUF LANGE ZEIT
MAXIMALE LEICHTIGKEIT**

ÖKOLOGISCH

**MINIMALE EINWIRKUNG AUF
DIE UMWELT**

**ESCLUSIVA COMPOSIZIONE
CON DIVERSI MATERIE PRIME**

COMFORT CLIMATICO

**AFFIDABILITÀ CON PERFORMANCE
DUREVOLI NEL TEMPO**

MASSIMA LEGGEREZZA

ECO COMPATIBILITÀ

BASSO IMPATTO AMBIENTALE



**wohmartfoam,
Technologie im Einklang
mit der Natur.**

**wohmartfoam,
tecnologia in equilibrio
con l'ambiente.**

Die Lider werden schwer, die Augen schließen sich. So beginnt der Schlaf, einzigartiger und persönlicher Vorgang, ein ruhiger und unbewusster Moment, in dem wir mit unserem Körper in Kontakt treten. Der Schlaf ist eine persönliche Eigenschaft, wie die Farbe unserer Augen, die Form unseres Gesichtes. Sie entsteht mit uns und erneuert sich jede Nacht wie unser Körper und unser Geist. Aus diesem Grund ist es wichtig unserem Körper die richtige, auf ihn abgestimmte Stütze zu geben, die sich jedem Teil unseres Körpers anpasst.

Le palpebre si abbassano, gli occhi si chiudono. Così ha inizio il riposo, atto unico e personalissimo, momento silenzioso e inconsapevole, punto di contatto tra noi e il nostro corpo.

Il sonno è un'esperienza personale, come il colore dei nostri occhi, la forma del nostro viso. Nasce con noi e si rinnova ogni notte, assieme al nostro corpo e alla nostra mente.

Per questo quando riposiamo è importante fornire al nostro fisico un supporto esclusivo e personalizzato, in grado di adattarsi a ogni singola parte del nostro corpo.

COMFORT E BENESSERE NEL RISPETTO DELLA NATURA

wohnartfoam è un materiale straordinario e di altissima qualità, dotato di un'esclusiva composizione molecolare agli estratti diversi che risponde in modo corretto e attivo alle diverse sollecitazioni di ogni singola parte del corpo migliorando il nostro benessere e mantenendo l'armonia nell'ambiente in cui viviamo. wohnartfoam è la risposta ideale alle svariate esigenze individuali nel più completo rispetto dell'ambiente che ci circonda.

Composto con l'impiego di materiali di nuova generazione ricavati da una fonte rinnovabile di origine vegetale e miscele di oli essenziali naturali che utilizzano l'acqua come componente principale, wohnartfoam è caratterizzato da una particolare struttura a microcelle alveolari, simili a quelle di una spugna naturale. Durante la notte questa specifica struttura, grazie ai frequenti movimenti del corpo, si trasforma in un vero e proprio polmone, creando un notevole flusso d'aria tra corpo e piano riposo e aumentando il comfort climatico. Chi riposa su un sistema wohnartfoam prova una sensazione di totale relax: grazie all'ottima elasticità wohnartfoam garantisce il corretto sostegno del corpo, resiste alle deformazioni e dura nel tempo. wohnartfoam possiede un'alta traspirabilità che consente un eccellente livello d'aerazione evitando così l'annidarsi sulla superficie di acari e batteri.

Ergonomici e confortevoli, i prodotti wohnartfoam sono stati progettati e realizzati studiando il corpo umano, maschile e femminile, e analizzandone i comportamenti e i movimenti durante il sonno. Questo ha portato alla realizzazione di materassi dalle particolari sagomature e inserti, che aumentano la personalizzazione e si adattano perfettamente al corpo, aiutando ad alleviare e a prevenire dolori fastidiosi alle articolazioni e alla colonna vertebrale. Oltre a essere igienico e salutare, wohnartfoam è dotato di un'incredibile elasticità, indeformabilità e durata, proprietà queste che lo rendono adatto a supporti snodabili o regolabili. La sua estrema leggerezza rende molto maneggevole il materasso, ne agevola l'uso, il posizionamento e la sfoderabilità.

Ma le qualità di questo materiale non finiscono qui. wohnartfoam rispetta l'ambiente, è ecologico ed eco-compatibile. Viene prodotto con un composto di origine vegetale attingendo da fonti rinnovabili presenti in natura e senza l'utilizzo di sostanze nocive che possano danneggiare l'ozonosfera. Grande attenzione viene rivolta anche allo smaltimento e al riciclaggio dei materiali di scarto, in quanto wohnartfoam presenta caratteristiche di biodegradabilità.

Avanguardia, tecnologia e rispetto dell'ambiente con questa nuova linea WOHNART si fa promotrice dello sviluppo sostenibile nel pieno rispetto dell'ambiente che ci circonda.

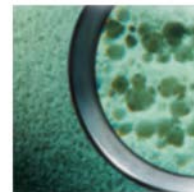
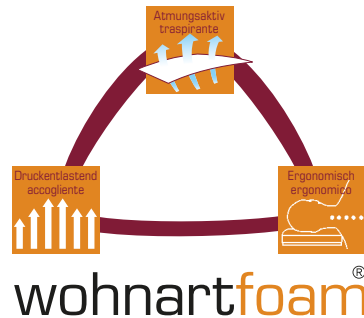

■ LASTRA INTERNA

Data la sua struttura e il suo particolare disegno, il materasso in wohnartfoam assicura un perfetto allineamento della spina dorsale. Modellandosi alla morfologia del corpo, assicura un sostegno equilibrato: il peso viene distribuito su tutta la superficie corporea, senza particolari pressioni e tensioni articolari. Le spalle sprofondano delicatamente, venendo al tempo stesso sostenute. Gli arti inferiori, allineati, favoriscono il drenaggio. Il wohnartfoam è un materiale attivo, leggero, resistente, incredibilmente elastico, in grado di ritrovare la sua forma originaria in modo graduale e costante.

■ ZONE COMFORT

I profili sagomati, studiati e disegnati in modo mirato per una portanza differenziata, favoriscono l'aerazione all'interno del materasso e la corretta distribuzione del peso corporeo. wohnartfoam possiede un'alta capacità di traspirazione, grazie ai canali aeratori passanti che disperdono l'umidità e garantiscono un comfort climatico ideale.

■ INSERTI IN MEMORY FOAM

Memory Foam è un materiale esclusivo, ad alta sensibilità, dotato di una particolare composizione molecolare, reagisce al peso e alla temperatura umana, adattandosi e automodellandosi perfettamente ad ogni singola parte del corpo. Riducendo al minimo i punti di pressione, favorisce così la corretta circolazione capillare ed evita l'insorgenza di dolori e tensioni muscolari. È traspirante e anallergico.

■ IL SUPPORTO ERGONOMICO

Flessibile, elastico, resistente, il programma wohnartfoam agisce in perfetta armonia con il supporto ergonomico.

KOMFORT UND WOHLBEFINDEN IM EINKLANG MIT DER NATUR.

wohnartfoam ist ein außergewöhnliches Material von höchster Qualität, ausgestattet mit einer exklusiven molekularen Zusammensetzung aus verschiedenen Extrakten, die aktiv auf die Bewegungen der Körperteile reagieren und so unser Wohlbefinden steigern und die Harmonie in unserer Umgebung erhalten.

Zusammengesetzt aus Materialien neuester Generation gewonnen aus nachwachsenden Rohstoffen natürlicher Herkunft und einer Mischung aus pflanzlichen Ölen mit dem Hauptelement Wasser. wohnartfoam besteht aus einer besonderen Struktur mit kleinen Bläschen, ähnlich einem Naturschwamm. Während der Nacht funktioniert diese Struktur wie eine Lunge, die bei jeder Bewegung „arbeitet“ um gute Durchlüftung zu garantieren und den klimatischen Komfort zu verbessern.

Wer auf einem wohnartfoam System schläft, erfährt ein Gefühl von absolutem Relax: dank der besonderen Elastizität garantiert wohnartfoam korrekten Halt für den Körper, unverformbar und haltbar. wohnartfoam ist atmungsaktiv und verhindert, dank guter Durchlüftung der Matratze, die Einnistung von Bakterien und Milben.

Die Produkte wohnartfoam sind ergonomisch und komfortabel, geplant und realisiert auf der Grundlage des Studiums des menschlichen Körpers, weiblich und männlich, und ihren Bewegungen während des Schlafs. So entstanden Matratzen mit besonderen Formen und Einsätzen, welche sich perfekt dem Körper anpassen und Schmerzen an der Wirbelsäule vorbeugen und erleichtern. wohnartfoam ist hygienisch und gesundheitsfördernd, außerdem unglaublich elastisch, unverformbar und resistent. Ideal für regulierbare und verstellbare Unterlagen. Die extreme Leichtigkeit ermöglicht einen leichten Transport und einfaches Abnehmen des Bezuges.

Aber dieses Material hat noch weitere Vorzüge. wohnartfoam ist besonders umweltfreundlich, es wird aus einer pflanzlichen Zusammensetzung nachwachsender Rohstoffe hergestellt, ohne Giftstoffe, welche die Ozonschicht belasten. wohnartfoam legt außerdem großen Wert auf die Entsorgung und Recycling der Abfallmaterialien. wohnartfoam ist biologisch abbaubar. Die Serie Wohnart fördert nachhaltige Entwicklung und Respekt für unsere Umwelt, durch Technologie, Innovation und Umweltbewusstsein.

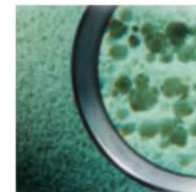
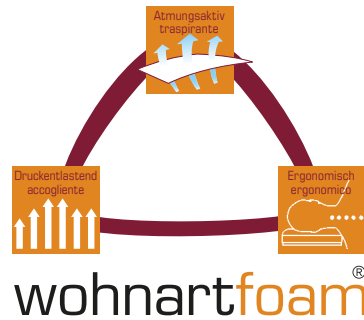

■ INNERER KERN

Dank seiner Struktur und dem besonderen Muster garantiert die Matratze eine perfekte Ausrichtung der Wirbelsäule. Sie passt sich perfekt dem Körper an und unterstützt ihn ausgewogen: das Gewicht wird auf die gesamte Körperoberfläche verteilt. Die Schultern sinken sanft ein und sind trotzdem gestützt. Die Beine sind horizontal ausgerichtet, um die Entwässerung zu unterstützen. wohnartfoam ist ein aktives, leichtes und resistentes Material, das unglaublich elastisch ist und deshalb immer wieder in seine ursprüngliche Form zurückkehrt.

■ KOMFORTZONEN

Die Profile sind so geformt, um durch unterschiedliche Härtegrade das Gewicht des Körpers angemessen zu verteilen und eine gute Durchlüftung der Matratze zu ermöglichen. wohnartfoam ist besonders atmungsaktiv dank der durchgehenden Luftkanäle, die die Feuchtigkeit entweichen lassen und ein ideales Mikroklima schaffen.

■ EINSÄTZE AUS MEMORY FOAM

Memory Foam ist ein exklusives, höchst sensibles Material. Dank einer besonderen molekularen Zusammensetzung reagiert es auf das Gewicht und die Körpertemperatur, seine Form passt sich perfekt an jedes Körperteil an, die Druckpunkte werden reduziert und der Blutkreislauf wird verbessert, Schmerzen und Spannungen lösen sich. Memory Foam ist atmungsaktiv und antiallergisch.

■ DIE ERGONOMISCHE UNTERLAGE

Das Programm wohnartfoam ist flexibel, elastisch und haltbar, deshalb funktioniert es in perfekter Harmonie mit der ergonomischen Unterlage.

Mod REDLINE

Die Farben des Wohlbefindens. Das neue Konstruktionskonzept mit der zentralen Struktur bietet einen unvergleichlichen Komfort. Nur eine Matratze mit dieser besonderen Zusammensetzung aus verschiedenen Kaltschäumen garantiert ein Gleichgewicht zwischen Technologie und Umwelt.

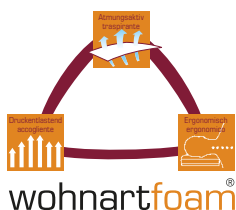

I colori del benessere. Il nuovo concetto di costruzione assicura tutti gli elementi di personalizzazione alla struttura centrale, garantendo impareggiabili performance di comfort. Solo un materasso con particolare composizione di schiumato ad acqua garantisce un equilibrio tra tecnologia e ambiente.



Härtegrad
H3
rigidità

mittelfest bis 90 kg
sostegno medio fino a 90 kg

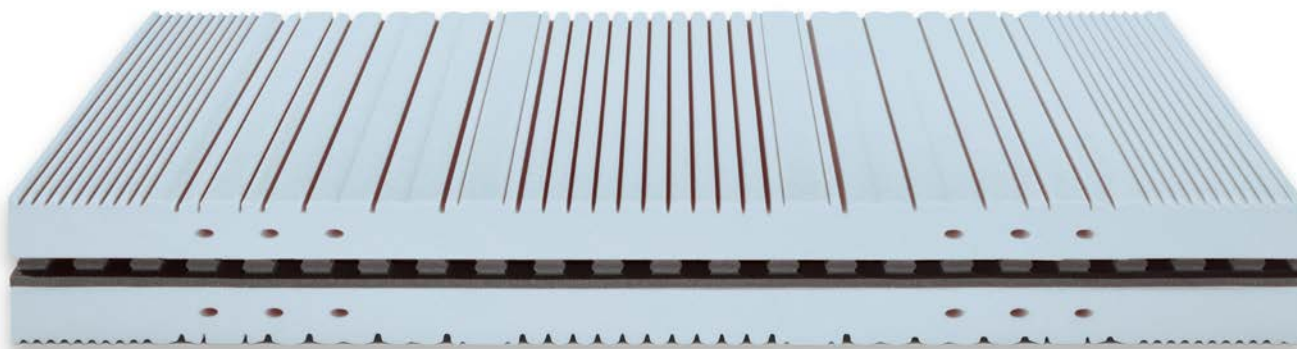

- Abnehmbar mit Rundumreißverschluss und bei 60° waschbar
- Höhe Matratze ca. 23 cm
- Innerer Kern aus Kaltschaum mit Komfortzonen ca. 19 cm
- Verfügbar mit 2 verschiedenen Bezügen:
 - AIR-TRILOGY® - 3D
 - MEDIBED® - 3D
- Sfoderabile sui 4 lati e lavabile a 60°.
- altezza materasso 23 cm. ca.
- Lastra interna di schiumato ad'acqua altezza 19 cm. ca.
- Disponibile in 2 diverse tipologie di rivestimento:
 - AIR-TRILOGY® - 3D
 - MEDIBED® - 3D

Empfohlene Lattenroste: Reti consigliate:	Basic 3D Fix & KF - Basic 3D fisso e atp	Ergofit Fix & KF - Ergofit fisso e atp	Komfort Fix & KF - Komfort fisso e atp
			

REDLINE	cm	80-85	90	100	110-120	130-140	160-170	180
	190-195-200		860 €	920 €	1.225 €	1.292 €	1.626 €	1.726 €
	210	1.030 €	1.096 €	1.471 €	1.550 €	1.951 €	2.070 €	2.193 €

Mod EXCELLENT

Ergonomischen Kern aus Soja-Bio Schaum im RG 65 kg/m³, mit 7 körpergerechter Funktionszonen. Der Soja-Bio Schaum hat aufgrund seiner offenporigen Zellstruktur eine besonders gute Luftzirkulation. Der besondere Schnitt des Kerns und die erhabenen Oberflächen bieten eine hohe Flexibilität, die Einsinken und Aufnahme erleichtern. Die Matratze gilt als Medizinprodukt Klasse 1 und verhindert oder lindert wirksam Haltungsschäden und Wundliegen.

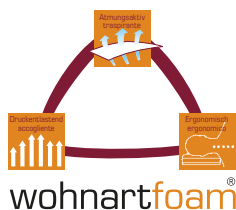

Innovativi studi ergonomici hanno concepito il materasso Excellent, costruito per regalare al vostro corpo una sensazione di benessere ed un riposo rigenerante. Grazie ad una complessa procedura di sezionatura il nucleo del materasso Climasan è suddiviso in diversi strati che agiscono sui punti di pressione delle zone corporee. Inoltre materiali innovativi e design garantiscono al prodotto un elevato standard di qualità e confort.

Härtegrad
H2
rigidità

mittelweich bis 85 kg
sostegno morbido fino a 85 kg

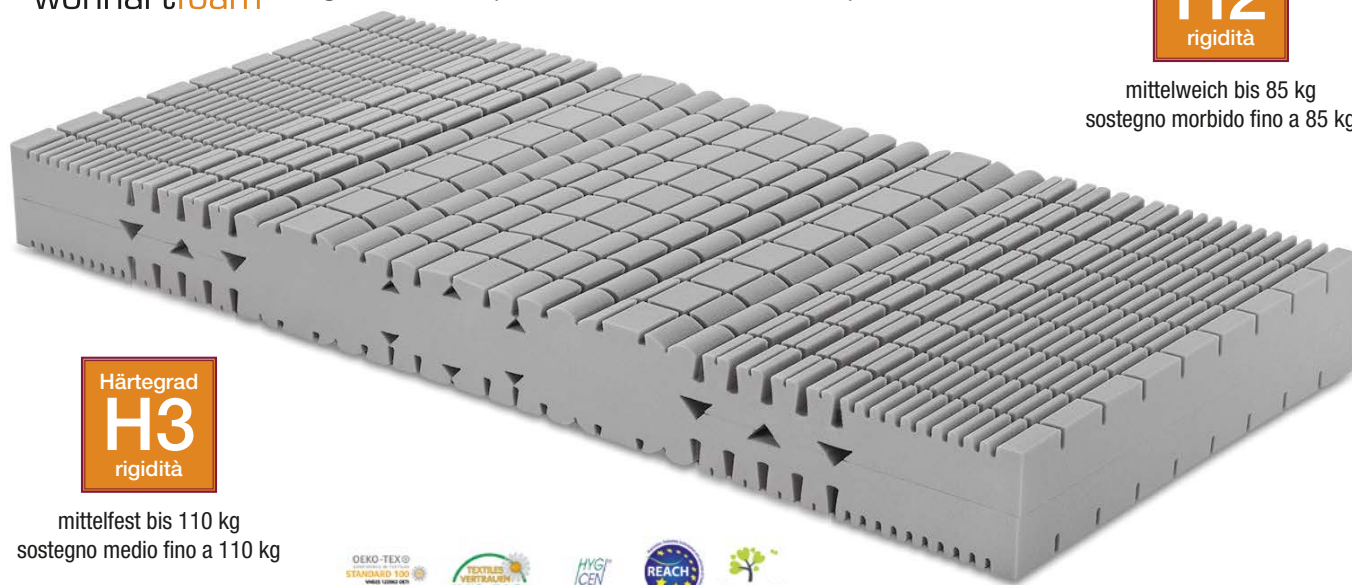

Härtegrad
H3
rigidità

mittelfest bis 110 kg
sostegno medio fino a 110 kg



- Abnehmbar mit Rundumreißverschluss und bei 60° waschbar
- Höhe Matratze ca. 21 cm
- Innerer Kern aus Soja Bio Schaum mit Komfortzonen Kernhöhe ca. 18 cm
- Verfügbar mit 2 verschiedenen Bezügen:
 - AIR-TENCEL® - 3D
 - MEDIBED® - 3D
- Sfoderabile sui 4 lati e lavabile a 60°.
- altezza materasso 21 cm. ca.
- Lastra interna di schiuma Soja Bio altezza 18 cm. ca.
- Disponibile in 2 diverse tipologie di rivestimento:
 - AIR-TENCEL® - 3D
 - MEDIBED® - 3D

Empfohlene Lattenroste:

Reti consigliate:

Basic 3D Fix & KF - Basic 3D fisso e atp



Ergofit Fix & KF - Ergofit fisso e atp



Komfort Fix & KF - Komfort fisso e atp

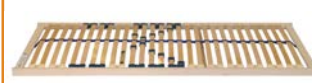

EXCELENT	cm	80-85	90	100	110-120	130-140	160-170	180
	190-195-200	854 €	960 €	1.123 €	1.282 €	1.603 €	1.815 €	1.924 €
	210	1.139 €	1.282 €	1.424 €	1.709 €	1.994 €	2.421 €	2.567 €

Mod VARIO MEMORY

Die Thermoschaumauflage mit Oberflächenprofil reagiert auf Druck und Körperwärme, passt sich Ihrem Körper perfekt an und sorgt für einzigartige Druckentlastung an der Liegeoberfläche. Der speziell entwickelte klimaaktive, orthopädische Mehrzonen-wohntartfoamkern mit Wellenschnitten unterstützt den Lendenbereich und verhindert ein Durchhängen der Wirbelsäule. Die Querschnitte und Ausnehmungen an der Matratzenoberfläche geben punktelastisch nach und lassen Schulter und Becken in jeder Lage sanft einsinken.

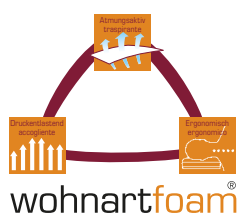

La superficie di contatto in Memory Foam reagisce al calore del corpo umano, si adatta alla forma di chi riposa sostenendo ogni parte del corpo. I canali di accoglimento e le particolari sagomature sono stati studiati per sostenere e agire attivamente alle diverse parti del corpo. I canali d' areazione trasversali favoriscono un buon equilibrio termico aumentando la morbidezza e offrendo maggior accoglienza a spalle e bacino.

Härtegrad
H4
rigidità

fest bis 95 kg
sostegno rigido fino a 95 kg

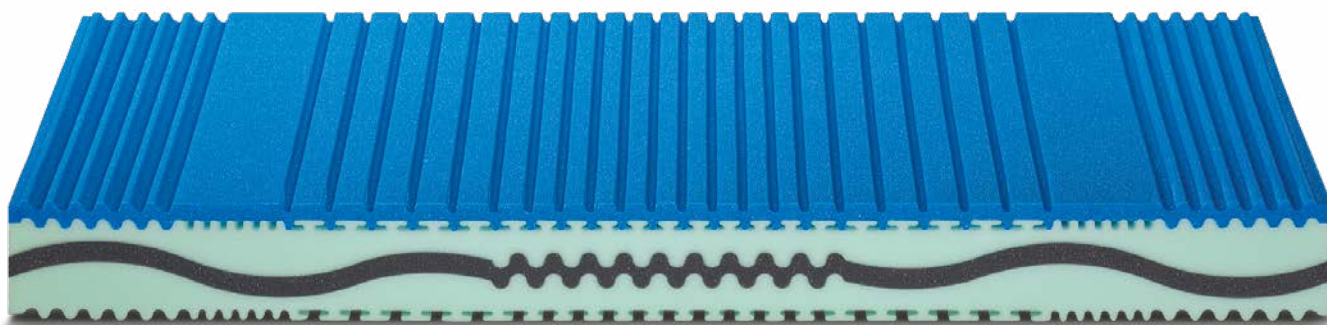

- Abnehmbar mit Rundumreißverschluss und bei 60° waschbar
- Höhe Matratze ca. 23 cm
- Innerer Kern aus wohntartfoam ca.20 cm
- Verfügbar mit 2 verschiedenen Bezügen:
 - AIR-TRILOGY® - 3D
 - MEDIBED® - 3D
- Sfoderabile sui 4 lati e lavabile a 60°.
- altezza materasso 23 cm. ca.
- Lastra interna di wohntartfoam altezza 20 cm. ca.
- Disponibile in 2 diverse tipologie di rivestimento:
 - AIR-TRILOGY® - 3D
 - MEDIBED® - 3D

Empfohlene Lattenroste:

Reti consigliate:

Basic 3D Fix & KF - Basic 3D fisso e atp



Ergofit Fix & KF - Ergofit fisso e atp



Komfort Fix & KF - Komfort fisso e atp

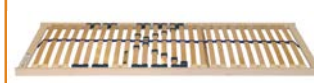

VARIO MEMORY	cm	80-85	90	100	110-120	130-140	160-170	180
	190-195-200	700 €	760 €	960 €	1.004 €	1.262 €	1.350 €	1.500 €
210	840 €	910 €	1.153 €	1.202 €	1.514 €	1.640 €	1.800 €	

Mod VENUS

Der offenporige Kaltschaum mit anatomischem Zonen Aufbau und den dreidimensionalen Schnitten im Schulter, Tailen und Beckenbereich garantiert eine dauerhafte Elastizität und perfekte Abstimmung für einen ergonomischen Liegekomfort.

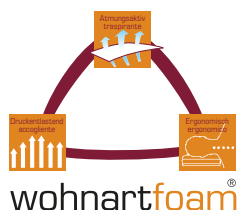

Struttura interna in schiuma ecologica a zone differenziate, formata da microcelle aperte. Profili sagomati a forma tridimensionale, presente nella zona spalle, zona lombare e zona bacino, creano una elasticità costante e un sostegno calibrato per un comfort ergonomico.

Härtegrad
H4
rigidità

fest bis 100 kg
sostegno rigido fino a 100 kg

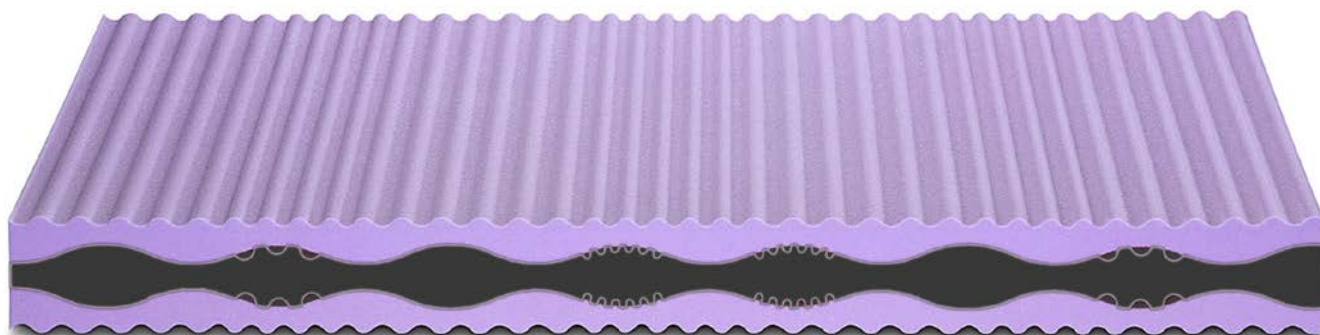

- Abnehmbar mit Rundumreißverschluss und bei 60° waschbar
- Höhe Matratze ca. 22 cm
- Innerer Kern aus wohnartfoam ca. 19 cm
- Verfügbar mit 2 verschiedenen Bezügen:
 - AIR-TRILOGY® - 3D
 - MEDIBED® - 3D
- Sfoderabile sui 4 lati e lavabile in acqua a 60°.
- altezza materasso 22 cm. ca.
- Lastra interna di wohnartfoam - altezza 19 cm. ca.
- disponibile in 2 diverse tipologie di rivestimento:
 - AIR-TRILOGY® - 3D
 - MEDIBED® - 3D



Empfohlene Lattenroste:

Reti consigliate:

Basic 3D Fix & KF - Basic 3D fisso e atp



Ergofit Fix & KF - Ergofit fisso e atp



Komfort Fix & KF - Komfort fisso e atp

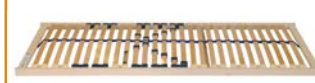

VENUS	cm	80-85	90	100	110-120	130-140	160-170	180
	190-195-200	644 €	720 €	960 €	994 €	1.252 €	1.328 €	1.410 €
	210	772 €	867 €	1.153 €	1.192 €	1.500 €	1.593 €	1.689 €

Mod PLATIN

Diese Matratze hat einen Kern aus wohntartfoam, eine Seite um die anatomischen Konturen des Körpers zu stützen. Die Oberfläche ist aus hochelastischem atmungsaktivem Komfortkaltschaum, der es ermöglicht, den Druck auf den Körper zu vermindern.

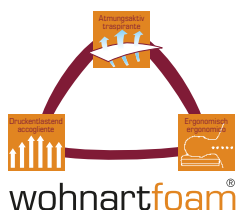

Questo materasso ha l'anima costruita in wohntartfoam, un lato sagomato per accogliere e sostenere le curve fisiologiche del corpo e la superficie di contatto in schiuma soffice di comfort ad elevata elasticità in grado di alleviare le pressioni esercitate dal peso.



Härtegrad
H3
rigidità

mittelfest bis 90 kg
sostegno medio fino a 90 kg

- Abnehmbar mit Rundumreißverschluss und bei 60° waschbar.
- Höhe Matratze ca. 21 cm
- Innerer Kern aus wohntartfoam ca. 20 cm
- Verfügbar mit 2 verschiedenen Bezügen:
 - AIR-TENCEL® - 3D
 - MEDIBED® - 3D
- Sfoderabile sui 4 lati e lavabile a 60°.
- altezza materasso 21 cm. ca.
- Lastra interna di wohntartfoam - altezza 20 cm. ca.
- Disponibile in 2 diverse tipologie di rivestimento:
 - AIR-TENCEL® - 3D
 - MEDIBED® - 3D

Empfohlene Lattenroste:

Reti consigliate:

Basic 3D Fix & KF - Basic 3D fisso e atp



Ergofit Fix & KF - Ergofit fisso e atp



Komfort Fix & KF - Komfort fisso e atp

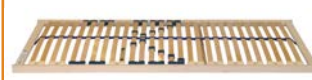

PLATIN	cm	80-85	90	100	110-120	130-140	160-170	180
	190-195-200	583 €	615 €	679 €	775 €	970 €	1.100 €	1.200 €
210	739 €	810 €	868 €	1.043 €	1.216 €	1.477 €	1.563 €	

Mod SKY

Atmungsaktiver Sandwichaufbau mit 7-Zonen Aquatech-Komfortschaum im RG45/40 kg/m³. In dieser Matratze ist die Schulterzone besonders anpassungsfähig. Die Ausfräsungen im Mittelteil und der aufwendige Würfelschnitt in dieser Zone kombinieren Unterstützung und Anpassungsfähigkeit. Diese 3-Schichtkernmatratze vereint angenehmen und softigen Komfort außen, mit optimaler Stützkraft von innen. Die Luftzirkulation wird durch die vielen Luftkanäle, die offene Aquatech Zellstruktur gewährleistet.

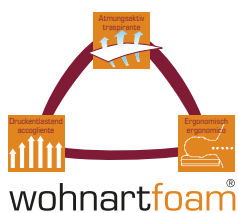

Questo materasso in schiumato ad acqua, un materiale pulito, che racchiude doti di ergonomicità, elasticità e traspirabilità e le restituisce sotto forma di relax e di benessere. Sapientemente sagomato per esaltare le zone dove aumentare il benessere, garantisce un riposo continuo per tutta la notte.

Härtegrad
H2
rigidità

mittelweich bis 85 kg
sostegno morbido fino a 85 kg

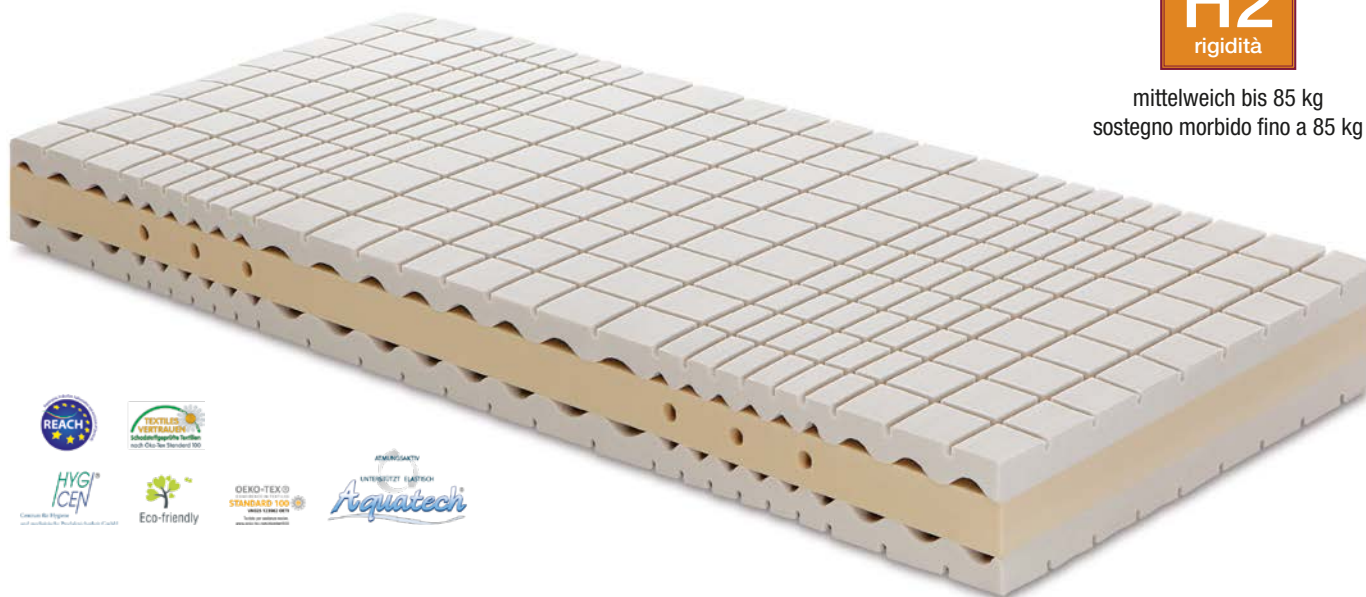

- Abnehmbar mit Rundumreißverschluss und bei 60° waschbar.
- Höhe Matratze ca. 21 cm
- Innerer Kern aus wohnartfoam ca 18 cm
- Verfügbar mit 2 verschiedenen Bezügen:
 - AIR-TRILOGY® - 3D
 - MEDIBED® - 3D
- Sfoderabile sui 4 lati e lavabile a 60°.
- altezza materasso 21 cm. ca.
- Lastra interna di wohnartfoam - altezza 18 cm. ca.
- Disponibile in 2 diverse tipologie di rivestimento:
 - AIR-TRILOGY® - 3D
 - MEDIBED® - 3D

Empfohlene Lattenroste:

Reti consigliate:

Basic 3D Fix & KF - Basic 3D fisso e atp



Ergofit Fix & KF - Ergofit fisso e atp



Komfort Fix & KF - Komfort fisso e atp

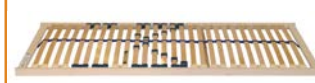

SKY	cm	80-85	90	100	110-120	130-140	160-170	180
	190-195-200	530 €	553 €	636 €	725 €	907 €	1.027 €	1.090 €
	210	679 €	719 €	798 €	957 €	1.119 €	1.358 €	1.437 €

Mod FORMA

Forma hat einen Kern der ganz aus wohnartfoam high density besteht, sowie besonders geschnittene Profile für die unterschiedlichen Druckpunkte der verschiedenen Körperteile, weiters gewährleisten die Profilschnitte eine optimale Durchlüftung.

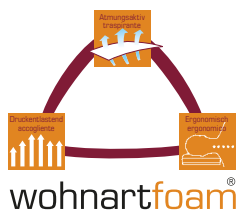

Forma ha l'anima costruita interamente in wohnartfoam high density. Specifici profili sagomati assecondano i vari gradi di pressione esercitati dalle diverse parti del corpo. La sua forma è stata studiata per un effetto stabilizzante che evita la trasmissione delle onde dinamiche e assicura una più efficace circolazione d'aria tra corpo e piano riposo.

Härtegrad
H2
rigidità

mittelweich bis 75 kg
sostegno morbido fino a 75 kg



- Abnehmbar mit Rundumreißverschluss und bei 60° waschbar.
- Höhe Matratze ca. 19 cm
- Innerer Kern aus Elasegum ca. 16 cm
- Verfügbar mit 2 verschiedenen Bezügen:
 - AIR-TRILOGY® - 3D
 - MEDIBED® - 3D
- Sfoderabile sui 4 lati e lavabile a 60°.
- altezza materasso 19 cm. ca.
- Lastra interna di wohnartfoam - altezza 16 cm. ca.
- Disponibile in 2 diverse tipologie di rivestimento:
 - AIR-TRILOGY® - 3D
 - MEDIBED® - 3D

Empfohlene Lattenroste:

Reti consigliate:

Basic 3D Fix & KF - Basic 3D fisso e atp



Ergofit Fix & KF - Ergofit fisso e atp



Komfort Fix & KF - Komfort fisso e atp

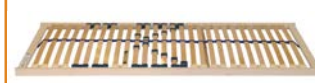

FORMA	cm	80-85	90	100	110-120	130-140	160-170	180
	190-195-200	431 €	467 €	596 €	662 €	831 €	884 €	937 €
	210	517 €	560 €	715 €	795 €	997 €	1.060 €	1.123 €

Mod DOUBLE

Die neue wellenförmige Schnitttechnik ermöglicht die Verbindung von Komfortschaum mit unterschiedlichen Härten, dadurch ergibt sich ein individueller und perfekter Liegekomfort.

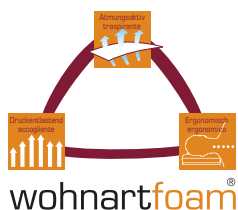

I profili sagomati della lastra assecondano i vari gradi di pressione esercitati dalle diverse parti del corpo, assicurando un' appoggio equilibrato e un buon comfort di riposo.

Härtegrad
H2
rigidità

mittelweich bis 90 kg
sostegno morbido fino a 90 ka

Härtegrad
H3
rigidità

mittelfest bis 90 kg
sostegno medio fino a 90 kg

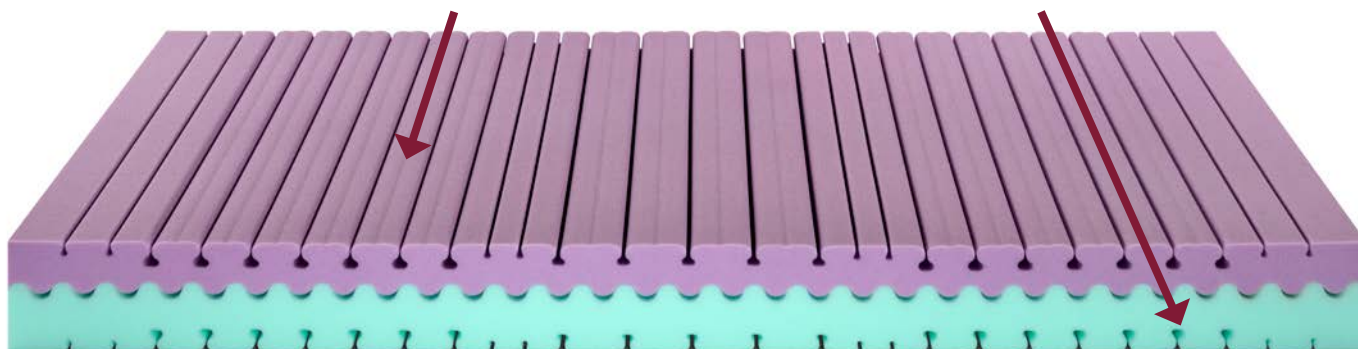

- Abnehmbar mit Rundumreißverschluss und bei 60° waschbar
- Höhe Matratze ca. 21 cm
- Innerer Kern aus wohntartfoam ca. 18 cm
- Verfügbar mit folgendem Bezug:
 - AIR-TRILOGY®
 - MEDIBED®

- Sfoderabile sui 4 lati e lavabile in acqua a 60°.
- altezza materasso 21 cm. ca.
- Lastra interna di wohntartfoam - altezza 18 cm. ca.
- Rivestimento disponibile:
 - AIR-TRILOGY®
 - MEDIBED®

Empfohlene Lattenroste:

Reti consigliate:

Basic 3D Fix & KF - Basic 3D fisso e atp



Ergofit Fix & KF - Ergofit fisso e atp



Komfort Fix & KF - Komfort fisso e atp

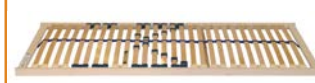

DOUBLE	cm	80-85	90	100	110-120	130-140	160-170	180
	190-195-200	450 €	485 €	613 €	626 €	788 €	838 €	960 €
	210	540 €	582 €	735 €	752 €	944 €	1.004 €	1.160 €

Mod SERENO

Der offenporige, klimaaktive Kaltschaum gewährleistet punktelastischen Liegekomfort. Für ausgezeichnete Körperanpassung sorgt die Zonenstruktur, insbesondere im Schulter- und Beckenbereich. Kernhöhe 14 cm.

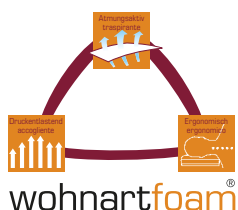

Lo schiumato ad acqua a microcelle aperte con portanza differenziata ottimizza il comfort di riposo. Materiali ad alta capacità di traspirazione disperdono l'umidità e garantiscono un ideale comfort climatico. Altezza lastra 14 cm.

Härtegrad
H4
rigidità

fest bis 90 kg
sostegno rigido fino a 90 kg



- Abnehmbar mit Rundumreißverschluss und bei 60° waschbar
- Höhe Matratze ca. 17 cm
- Innerer Kern aus wohnartfoam ca. 14 cm
- Verfügbar mit folgendem Bezug:
 - AIR-TRILOGY®
- Sfoderabile sui 4 lati e lavabile a 60°.
- altezza materasso 17 cm. ca.
- Lastra interna di wohnartfoam altezza 14 cm. ca.
- Rivestimento disponibile:
 - AIR-TRILOGY®

Empfohlene Lattenroste: Reti consigliate:	Basic 3D Fix & KF - Basic 3D fisso e atp	Ergofit Fix & KF - Ergofit fisso e atp	Komfort Fix & KF - Komfort fisso e atp
			

SERENO	cm	80-85	90	100	110-120	130-140	160-170	180
	190-195-200		348 €	381 €	497 €	530 €	666 €	705 €
	210	417 €	457 €	596 €	636 €	798 €	845 €	898 €

Mod BINGO

Kaltschaumstoff mit verschiedenen Zonen gewährt einen optimalen Liegekomfort. Die luftdurchlässigen Materialien garantieren beste Durchlüftung und fördern ein angenehmes Schlafklima. Kernhöhe 14 cm.

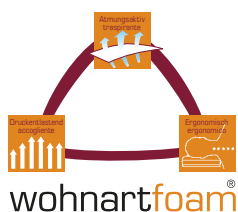

Lo schiumato ad acqua a zone differenziate assicura un ottimo comfort di riposo. I materiali possiedono un'alta capacità di traspirazione e garantiscono un comfort climatico ideale. Altezza lastra 14 cm.

Härtegrad
H4
rigidità

fest bis 90 kg
sostegno rigido fino a 90 kg



- Baumwollgewebe, fix bezogen, beidseitig versteppt, eine Seite mit Wolle, die andere Seite mit Baumwolle.
- Höhe Matratze ca.15 cm
- Rivestimento fisso in tessuto di cotone con trapuntatura su entrambi i lati: da un lato imbottitura in lana, dall' altro lato imbottitura in cotone
- altezza materasso 15 cm. ca.

Empfohlene Lattenroste:

Reti consigliate:

Basic 3D Fix & KF - Basic 3D fisso e atp



Ergofit Fix & KF - Ergofit fisso e atp



Komfort Fix & KF - Komfort fisso e atp

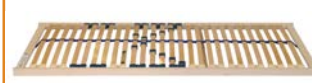

BINGO	cm	80-85	90	100	110-120	130-140	160-170	180
	190-195-200	268 €	298 €	421 €	431 €	527 €	560 €	596 €
	210	321 €	358 €	503 €	517 €	629 €	672 €	715 €



**Innergetic® aus
100% natürlicher Herkunft.
Die Natur tankt deine
Energien auf.**

**Innergetic®
100% origine naturale.
La natura ti ricarica di energia.**

INNERGETIC®, 100% natürlicher Herkunft, ist ein lebendes Material, elastisch und kompakt. Seine natürliche Beschaffenheit zeigt den konstanten Einsatz von WOHNART, nicht nur die ergonomischen und physiologischen Bedürfnisse des Menschen zu respektieren, sondern auch die Umwelt. Jeder Kern der Serie ist konform der höchsten europäischen Standards hergestellt und zertifiziert worden. Das Geheimnis von INNERGETIC®, 100% natürlicher Herkunft, besteht in den Materialien, aus denen sie zusammengesetzt ist. Eine spezielle und innovative Mischung von höchster Qualität, zusammengesetzt aus außergewöhnlichen Hauptbestandteilen, absolut natürlich.

Ergonomisch und unverformbar, bietet INNERGETIC® 100% natürliche Herkunft dem Körper besten Halt und einen exzellenten Komfort während des Schlafs. Wissenschaftliche Tests haben gezeigt, dass der Komfort von INNERGETIC® 100% natürliche Herkunft 20% mehr als bei anderen Latex Matratzen beträgt. Seine Elastizität, natürlich und unnachahmbar, besonders auf den Bereich Schultern, Becken und Fersen ausgerichtet, ermöglicht, dass die Matratze sich perfekt dem Körper anpasst und die Wirbelsäule gerade bleibt, sei es in Bauch oder Rückenlage.

Mit herausragenden antibakteriellen, antistatischen und milbenfeindlichen Eigenschaften ausgestattet, versichert INNERGETIC® 100% natürliche Herkunft die richtige Belüftung und Hygiene der Matratze. Während des Schlafs entsteht ein gesundes und ausgewogenes Mikroklima; dank diesem ist die Temperatur und Feuchtigkeit genau auf die Person abgestimmt. Das Ergebnis ist ein wirklich erholsamer Schlaf. Beim Aufwachen fühlt man sich lebendig und voller Energie für einen positiven und produktiven Tag.

Aber das ist nicht alles: INNERGETIC® 100% natürliche Herkunft hält länger. Vom LGA Möbelprüfinstitut Nürnberg durchgeführte Tests haben gezeigt, dass ein Stück von diesem revolutionärem Material nur 1% an Härte und 0,9% an Höhe verliert wenn es von einer 140 kg schweren Walze 30.000 mal bearbeitet wird. Minimale Veränderung im Anbetracht, dass dabei eine Abnutzung von 10 Jahren simuliert wird.

INNERGETIC® 100% ORIGINE NATURALE è un materiale "vivo", elastico, compatto. La sua origine assolutamente naturale rappresenta un'ulteriore conferma del costante impegno di WOHNART a rispettare non solo le esigenze ergonomiche e fisiologiche dell'uomo, ma anche l'ambiente. Ogni lastra della prestigiosa gamma è infatti realizzata e certificata in conformità ai più severi standard qualitativi europei. Il segreto di INNERGETIC® 100% ORIGINE NATURALE risiede nei materiali che lo compongono: una speciale ed evoluta miscela dalle grandi qualità, costituita da materie prime selezionatissime, completamente naturali.

Indeformabile ed ergonomico, INNERGETIC® 100% ORIGINE NATURALE offre un sostegno corretto al corpo, un comfort eccezionale durante il riposo. Studi scientifici hanno dimostrato che l'indice di comfort offerto da INNERGETIC® 100% ORIGINE NATURALE è superiore del 20% rispetto ad altri nuclei in schiuma di lattice. La sua elasticità, naturale e inimitabile, mirata in punti specifici come spalle, bacino e talloni, permette al materasso di adattarsi perfettamente al profilo del corpo, mantenendo la colonna vertebrale sempre dritta, sia in posizione supina che prona.

Dotato di spiccate doti antibatteriche, anticaro e antistatiche, INNERGETIC® 100% ORIGINE NATURALE assicura la giusta traspirazione e un'igiene totale al materasso. Mentre dormiamo si crea un microclima sano ed equilibrato, grazie al quale la temperatura e l'umidità sono adeguate accuratamente alla persona. Risultato: un sonno veramente rigenerante. Al risveglio ci si sente pieni di vita e di energia, per un rendimento quotidiano davvero positivo.

Ma non finisce qui. INNERGETIC® 100% ORIGINE NATURALE dura più a lungo. Prove dinamiche eseguite dall'LGA Möbelprüfinstitut di Norimberga hanno confermato che un massello di questo rivoluzionario materiale sottoposto alle sollecitazioni di un rullo di 140 Kg. per 30.000 volte, rivela una perdita di durezza dell'1% e una perdita di altezza di 0,9 mm. Differenze davvero minime, visto che il test simula, accelerandola, una vita di 10 anni del prodotto.



Innergetic®

Mod PREMIUM NATUR PLUS



100% Naturlatex
100% schiuma di lattice

Der innere Kern, mit seiner einzigartigen Würfelform aus INNERGETIC® 100% natürliche Herkunft mit 7 Komfortzonen wirkt wohltuend auf die verschiedenen Druckpunkte des Körpers ein: Kopf, Schulter, Lendenwirbel, Becken, Schenkel, Knie und Füße.

L'anima interna dalla particolare lavorazione a cubi realizzata in INNERGETIC® 100% ORIGINE NATURALE a 7 zone differenziate asseconda in modo adeguato e benefico i punti di pressione esercitati dalle diverse parti del corpo: testa, spalle, zona lombare, bacino, cosce, ginocchia e piedi.



Härtegrad
H2
rigidità

mittelweich bis 85 kg
sostegno morbido fino a 85 kg



- Bezug abnehmbar mit Rundumreißverschluss und bei 60° waschbar.
- Höhe Matratze ca. 21 cm
- 7 Zonen Komfortkern Höhe ca. 18 cm
- Verfügbar mit 2 verschiedenen Bezügen:
 - AIR-TRILOGY® - 3D
 - MEDIBED® - 3D
- Sfoderabile sui 4 lati e lavabile a 60°.
- altezza materasso 21 cm. ca.
- Lastra interna a 7 zone differenziate altezza 18 cm. ca.
- Disponibile in 2 diverse tipologie di rivestimento:
 - AIR-TRILOGY® - 3D
 - MEDIBED® - 3D



Empfohlene Lattenroste:

Reti consigliate:

Basic 3D Fix & KF - Basic 3D fisso e atp



Ergofit Fix & KF - Ergofit fisso e atp



Komfort Fix & KF - Komfort fisso e atp

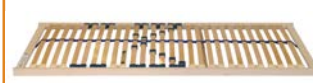

PREMIUM NATUR	cm	80-85	90	100	110-120	130-140	160-170	180
	190-195-200	1.116 €	1.232 €	1.742 €	1.742 €	2.193 €	2.328 €	2.464 €
210	1.338 €	1.477 €	2.090 €	2.090 €	2.630 €	2.792 €	2.958 €	

ERGONOMIE UND KOMFORT.

GLEICHMÄSSIGE VERTEILUNG DES DRUCKS. GESUNDES MIKROKLIMA. ANTIBAKTERIELL UND PILZTÖTEND. UNSCHLAGBARE HALTBARKEIT UND RESISTENZ.

Ein erholsamer regenerierender Schlaf, im wahrsten Sinne des Wortes. Das ist das Prinzip von INNERGETIC, die erste Matratze, die durch ihren außergewöhnlichen Komfort dem Körper im Schlaf Energie und Vitalität zurückgibt. Der Begriff INNERGETIC ist zusammengesetzt aus „inner“=intern und „energetic“=energetisch: Nur durch erholsamen Schlaf und mit dem richtigen Halt ist es möglich am Morgen voller Vitalität und in Harmonie mit sich selbst auf zu stehen. Dank der engen Zusammenarbeit mit den besten europäischen Zentren für Schlafforschung hat WOHNART eine Matratze kreiert, die für optimale Bewegungsfreiheit sorgt und somit die Muskeln entlastet und entspannt und dem Körper pure Energie zurückgibt. Tests haben gezeigt, dass der Energieverlust im Schlaf auf INNERGETIC bis zu 60% geringer ist als auf anderen Unterlagen.

Flexibel und elastisch, komprimiert sich INNERGETIC nur an den Punkten mit dem meisten Kontakt, und reagiert sofort. Eine ausgesprochene Elastizität, speziell im Bereich der Fersen, Schultern und Becken sorgt für eine gleichmäßige Verteilung des Drucks und für die richtige Stütze der Wirbelsäule. Der Blutkreislauf optimiert sich und Schmerzen sowie Spannungen verschwinden. Neben der Belastung kann auch Wärme den Schlaf stören und Unruhe hervorrufen: Während der Nacht funktioniert INNERGETIC wie eine Lunge, die bei jeder Bewegung „arbeitet“ um gute Durchlüftung zu garantieren und den klimatischen Komfort zu verbessern.

Vom LGA Möbelprüfinstitut Nürnberg durchgeführte Tests haben gezeigt, dass ein Stück von diesem revolutionärem Material nur 1% an Härte und 0,9% an Höhe verliert wenn es von einer 140 kg schweren Walze 30.000 mal bearbeitet wird. Minimale Veränderung im Anbetracht, dass dabei eine Abnutzung von 10 Jahren simuliert wird.



ERGONOMIA E COMFORT. DISTRIBUZIONE UNIFORME DELLA PRESSIONE. UN SANO MICROCLIMA. QUALITÀ ANTIBATTERICHE E FUNGICIDE. DURATA E RESISTENZA IMBATTIBILI.

Un riposo notturno rigenerante, nel vero senso della parola. E da questo principio che nasce INNERGETIC[®], il primo, innovativo materasso capace di restituire energia e vitalità al corpo, regalando durante il sonno un comfort straordinario. Il termine “Innergetic” deriva da “inner”, interiorità, e “energetic”, energetico: solo riposando bene e sul giusto supporto è possibile alzarsi al mattino carichi di vitalità, per questo sereni e in armonia con sé stessi. Grazie alla stretta collaborazione con i migliori Centri Europei di analisi del sonno, WOHNART ha messo a punto un materasso che, proprio perché permette di muoversi liberamente durante il riposo, limita al massimo lo sforzo muscolare e le pressioni, restituendo pura energia al corpo e alla persona. Prove di laboratorio hanno dimostrato che la quantità di energia persa dormendo su INNERGETIC[®] è fino al 60% inferiore rispetto a quella persa dormendo su altri supporti. Flessibile ed elastico, INNERGETIC[®] si comprime solo nei punti di maggior contatto, reagendo immediatamente. Una pronunciata elasticità, studiata in zone specifici che come talloni, spalle e bacino, assicura una distribuzione uniforme della pressione e il corretto sostegno della colonna vertebrale. La circolazione sanguigna migliora, dolori e indolenzimenti scompaiono. Oltre alle pressioni, anche il caldo può disturbare il sonno e creare inquietudine: durante la notte INNERGETIC[®] si trasforma in un vero e proprio polmone che, ad ogni movimento, “lavora” per garantire la giusta traspirazione e aumentare il comfort climatico. Prove dinamiche eseguite dall’LGA Möbelprüfinstitut di Norimberga hanno confermato che un massello di questo rivoluzionario materiale sottoposto alle sollecitazioni di un rullo di 140 Kg per 30 000 volte, rivela una perdita di durezza dell’1% e una perdita di altezza di 0,9 mm. Differenze davvero minime, visto che il test simula, accelerandola, una vita di 10 anni del prodotto.

Mod MAXIMA

Einzigartiger Komfort mit der Latexmatratze Maxima. Die interne Struktur mit einer Höhe von 18 cm hat 7 Komfortzonen, die darauf ausgerichtet sind, die verschiedenen Teile des Körpers ideal zu stützen.

Comfort assoluto per il materasso in lattice. La struttura interna, con un'altezza di 18 cm, a 7 zone differenziate, prevede un'esclusiva sagomatura studiata per sostenere in modo mirato le diverse parti del corpo.



Härtegrad
H3
rigidità

mittelfest bis 100 kg
sostegno medio fino a 100 kg



- Bezug abnehmbar mit Rundumreißverschluss und bei 60° waschbar.
- Höhe Matratze ca. 21 cm
- 7 Zonen Komfortkern Höhe ca. 18 cm
- Verfügbar mit 2 verschiedenen Bezügen:
 - AIR-TRILOGY® - 3D
 - MEDIBED® - 3D
- Sfoderabile sui 4 lati e lavabile a 60°.
- altezza materasso 21 cm. ca.
- Lastra interna a 7 zone differenziate altezza 18 cm. ca.
- Disponibile in 2 diverse tipologie di rivestimento:
 - AIR-TRILOGY® - 3D
 - MEDIBED® - 3D

Empfohlene Lattenroste:

Reti consigliate:

Basic 3D Fix & KF - Basic 3D fisso e atp



Ergofit Fix & KF - Ergofit fisso e atp



Komfort Fix & KF - Komfort fisso e atp

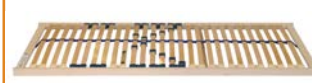

MAXIMA	cm	80-85	90	100	110-120	130-140	160-170	180
	190-195-200	898 €	994 €	1.398 €	1.398 €	1.759 €	1.868 €	1.977 €
	210	1.076 €	1.192 €	1.676 €	1.676 €	2.110 €	2.239 €	2.371 €

Taschenfedern:

Die Firma WOHNHART war schon immer interessiert an der Erprobung und Entwicklung von Schlafsystemen, welche jeden Bedarf erfüllen. Nun hat sie ein exklusives Taschenfederkernsystem entwickelt, welches auf dem neusten Stand der Technik ist und sich durch seinen Komfort auszeichnet.

Die Taschenfederkernstruktur ist die beste Garantie für einen ergonomischen Schlaf. Dieses innovative System ermöglicht die Realisierung einer Federkernmatratze, welche sich perfekt an den Körper anpasst, indem es nur jene Punkte unterstützt, die es benötigen und sich der natürlichen Form des Rückens anpasst.



Molle indipendenti:

WOHNART, da sempre sensibile alla ricerca e allo sviluppo di sistemi riposo capaci di soddisfare ogni esigenza, ha ideato un esclusivo sistema di molleggio indipendente, all'avanguardia per tecnologia e comfort. La struttura a molle indipendenti è la miglior garanzia di ergonomia per un materasso. Questo innovativo sistema consente la realizzazione di un materasso a molle perfettamente adattabile al corpo, sostenendo solo quei punti che lo necessitano e rispettando la linea naturale della schiena.

■ KONTAKTOBERFLÄCHE

Die Oberfläche einiger Modelle besteht aus Memory Foam: sie passt sich automodellierend graduell dem Körper an und reagiert im Einklang mit der Seele der Matratze, dem Taschenfederkern. Die Modelle haben die Oberfläche aus wohnartfoam, ein Material, das der Stütze gleichzeitig Elastizität verleiht und ein Gefühl von Halt und Leichtigkeit schenkt.

■ SUPERFICIE DI CONTATTO

Il memory foam personalizza la superficie di contatto di alcuni modelli: adattandosi e automodellandosi in modo graduale al corpo, agisce in perfetta sintonia con il sistema a molle indipendenti, la vera "anima" del materasso.

I modelli hanno la superficie di contatto in wohnartfoam, un materiale che aggiunge elasticità al supporto, regalando impareggiabili sensazioni di sostegno e leggerezza.

■ ZWISCHENSCHICHTEN

Die spezifische Typologie und die unterschiedlichen Durchmesser der verschiedenen Faserschichten zwischen dem Futter und der Kontaktoberfläche garantieren perfekte Temperaturkontrolle, absoluten Komfort und Qualität, sowie Dauer der Elastizität.

■ STRATI INTERMEDI

La specifica tipologia e il diverso spessore dei vari strati in fibra, posti tra l'imbottitura e la superficie di contatto, garantiscono un perfetto controllo termico, straordinarie sensazioni di comfort, qualità e durata della risposta elastica.

■ HÄRTEGRADE

Die 7 ergonomisch verschiedenen Zonen, mit unabhängigen Federn in unterschiedlicher Härte, versichern beste Anpassung an die verschiedenen Körperteile auf Grund ihres Gewichts und Drucks, den sie ausüben. Das Ergebnis ist eine optimale Verteilung des Körpergewichts auf die gesamte Fläche und ein anatomisch perfekter Halt.

■ PORTANZE

Le 7 zone ergonomicamente differenziate, con molle indipendenti a portanza e densità diversificata, assicurano la perfetta adattabilità del materasso alle diverse parti del corpo, in base al loro peso e carico pressorio. Il risultato: una distribuzione ottimale del peso su tutta la superficie d'appoggio e un sostegno anatomico perfetto.

800 TASCHENFEDERN MIT 7 KOMFORTZONEN.

Eine Serie von Federkernmatratzen mit 7 verschiedenen Komfortzonen: 800 Taschenfedern aus Stahl (im Doppelbett), einzeln in Taschen aus luftdurchlässigem Stoff verpackt.

So können sie unabhängig voneinander auf den Druck des Körpers reagieren, ohne die nebenstehenden Federn zu beeinträchtigen.

Die 7 Komfortzonen garantieren den richtigen Halt für das Körpergewicht. Die besten anatomischen und orthopädischen Voraussetzungen zusammen in einer festen, aber trotzdem unglaublich flexiblen Unterlage. Die Modelle der Doppelbetten aus dieser Kollektion, verhindern die Ausbreitung der Bewegungen auf die gesamte Matratze und garantieren so jedem Partner totale Unabhängigkeit und beste Erholung.



800 MOLLE INDIPENDENTI A 7 ZONE DIFFERENZIATE.

Una linea caratterizzata da un sistema di molleggio a 7 zone differenziate: 800 molle indipendenti in acciaio (nella versione matrimoniale), inserite una ad una in sacchetti di tessuto inalterabile e traspirante, lavorano in modo indipendente e rispondono autonomamente alle diverse pressioni del corpo, senza modificare l'assetto delle molle vicine. Le 7 zone differenziate assicurano un sostegno diverso e specifico in funzione delle diverse sollecitazioni del peso corporeo. Le migliori condizioni anatomiche e ortopediche racchiuse in un sostegno rigido ma allo stesso tempo flessibile. I modelli matrimoniali di questa collezione eliminano la fastidiosa trasmissione dei movimenti a tutta la superficie della struttura, garantendo a ciascun partner la totale indipendenza e massima qualità del sonno.



Mod PRINCESS

Mehrzonentaschenfederkern, Federn sind einzeln in Taschen eingenäht. Dauerelastische Polsterauflage aus Komfortschaum mit seitlicher Stabilisierung (Boxsystem). Punktelastischer Liegekomfort durch die verschiedenen Auflagematerialien.



Molleggio con zone differenziate. Le molle indipendenti in acciaio sono inserite una ad una in sacchetti di tessuto. La superficie di contatto è formata da materiali in espanso altamente indeformabili. La struttura Box system con rinforzo laterale e materiali naturali offre un sostegno calibrato e un ottimo livello di comodità.

Härtegrad
H3
rigidità

mittelfest bis 110 kg
sostegno medio fino a 110 kg



- Abnehmbar mit Rundumreißverschluss und bei 60° waschbar
- Höhe Matratze ca. 26 cm
- Verfügbar mit 2 verschiedenen Bezügen:
 - AIR-TRILOGY® - 3D
 - MEDIBED® - 3D
- Sfoderabile sui 4 lati e lavabile in acqua a 60°.
- Altezza materasso 26 cm. ca.
- Disponibile in 2 diverse tipologie di rivestimento:
 - AIR-TRILOGY® - 3D
 - MEDIBED® - 3D

Empfohlene Lattenroste:
Reti consigliate:

Standard Fix - Standard fisso



Komfort Fix - Komfort fisso



PRINCESS	cm	80-85	90	100	110-120	130-140	160-170	180
	190-195-200	646 €	690 €	775 €	884 €	1.106 €	1.252 €	1.380 €
210	864 €	884 €	974 €	1.166 €	1.361 €	1.656 €	1.800 €	

Mod DELUX

Mehrzonentaschenfederkern, Federn sind einzeln in Taschen eingenäht.
 Dauerelastische Polsterauflage
 aus Komfortschaum mit seitlicher Stabilisierung
 (Boxsystem). Punktelastischer Liegekomfort durch
 verschiedene natürliche Materialien.

Molleggio con zone differenziate. Le molle indipendenti in acciaio
 sono inserite una ad una in sacchetti di tessuto. La superficie di
 contatto è formata da materiali in espanso altamente indeformabili.
 La struttura Box system con rinforzo laterale e materiali naturali
 offre un sostegno calibrato e un ottimo livello di comodità.

Härtegrad
H3
 rigidità

mittelfest bis 120 kg
 sostegno medio fino a 120 kg



- Abnehmbar mit Rundumreißverschluss und bei 60° waschbar
- Höhe Matratze ca. 22 cm
- Verfügbar mit 2 verschiedenen Bezügen:
 - AIR-TRILOGY® - 3D
 - MEDIBED® - 3D
- Sfoderabile sui 4 lati e lavabile in acqua a 60°.
- altezza materasso 22 cm. ca.
- Disponibile in 2 diverse tipologie di rivestimento:
 - AIR-TRILOGY® - 3D
 - MEDIBED® - 3D

Empfohlene Lattenroste:
 Reti consigliate:

Standard Fix - Standard fisso



Komfort Fix - Komfort fisso



Delux	cm	80-85	90	100	110-120	130-140	160-170	180
	190-195-200	609 €	615 €	720 €	820 €	1.020 €	1.160 €	1.230 €
210	765 €	808 €	900 €	984 €	1.224 €	1.531 €	1.620 €	

Mod REPOSA

Bonellfederkern mit Filzvliesabdeckung, Polsterauflage aus bewährtem Qualitätsschaum und stabiler Kernabdeckung mit Klimafaser. Seitliche Verstärkung durch das Boxsystem. Sehr solide Matratze mit gutem Liegekomfort.

Struttura a molle, ricoperta con feltro e poliuretano, espanso indeformabile di alta qualità. Imbottitura con tecnofibra. Rinforzo laterale della struttura tramite Box system. Materasso che offre un buon sostegno e comfort di riposo.



Härtegrad
H3
rigidità

mittelfest bis 120 kg
sostegno medio fino a 120 kg

- Medibed Bezug fix versteppt mit Allergiker Faser
- Höhe Matratze ca. 21 cm

- Rivestimento fisso in tessuto di Medibed con trapuntatura con fibra anallergico.
- altezza materasso 21 cm ca.

Empfohlene Lattenroste:
Reti consigliate:

Standard Fix - Standard fisso



Komfort Fix - Komfort fisso



REPOSA	cm	80-85	90	100	110-120	130-140	160-170	180
	190-195-200	242 €	272 €	364 €	374 €	470 €	500 €	530 €
210	288 €	325 €	437 €	447 €	563 €	599 €	636 €	



Ausstellung - Sala esposizione

Mod CERVINIA PLUS 26

Mehrzohntenaschenfederkern mit 600 einzelnen Federn.
 Die dauerelastische Polsterauflage aus Komfortschaum mit seitlicher Stabilisierung (Boxsystem) und die Taschenfedern gewährleisten beste Unterstützung der Wirbelsäule und somit besten Liegekomfort. Der eingearbeitete Topper in hochelastischem, widerstandsfähigem Komfortschaum.
 Gesteptter Jacquard Überzug, weiß, schmutzabweisend, flammhemmend mit Homologierung 1IM.





Materasso con 600 mole insacchettate indipendenti con Boxsystem in grado di assicurare la massima igiene e sicurezza contro la proliferazione degli acari. Topper integrato in espanso del tipo Alta Resilienza soffice con rivestimento fisso tessitura Jacquard, bianco, ignifugo, con omologa 1IM.



mittelfest bis 110 kg
 sostegno medio fino a 110 kg



- Fix bezogen mit feuerhemmendem Stoff Jacquard Wasserabweisend beidseitig mit Klimafaser versteptt.
- Höhe Matratze ca. 26 cm
- rivestimento fisso, tessuto Jacquard autoestinguente.
- altezza materasso 26 cm. ca.

Empfohlene Lattenroste: Reti consigliate:	Standard Fix - Standard fisso	Komfort Fix - Komfort fisso
		

CERVINIA PLUS	cm	80-85	90	100	110-120	130-140	160-170	180
	190-195-200		460 €	507 €	715 €	729 €	901 €	957 €
	210	552 €	608 €	858 €	874 €	1.081 €	1.149 €	1.216 €

Mod CERVINIA 23



Mehrzonentaschenfederkern mit 600 einzelnen Federn.
Die dauerelastische Polsterauflage aus Komfortschaum mit seitlicher Stabilisierung (Boxsystem) und die Taschenfedern gewährleisten beste Unterstützung der Wirbelsäule und somit besten Liegekomfort.
Italienische Homologierung Klasse 1 IM.

Materasso con 600 molle insacchettate indipendenti con Boxsystem assicura la massima igiene e sicurezza contro la proliferazione degli acari. Omologato e certificato in classe 1 IM.



Härtegrad
H3
rigidità

mittelfest bis 110 kg
sostegno medio fino a 110 kg



- Fix bezogen mit feuerhemmenden Stoff Jacquard wasserabweisend, beidseitig mit Klimafaser versteptt.
- Höhe Matratze ca. 23 cm

- rivestimento fisso, tessuto Jacquard autoestinguente.
- altezza materasso 23 cm. ca.

Empfohlene Lattenroste:
Reti consigliate:

Standard Fix - Standard fisso



Komfort Fix - Komfort fisso



CERVINIA 23	cm	80-85	90	100	110-120	130-140	160-170	180
	190-195-200	417 €	460 €	652 €	679 €	818 €	871 €	921 €
	210	501 €	552 €	783 €	815 €	982 €	1.045 €	1.105 €

Mod TAORMINA



Orthopädischer Bonellfederkern mit Filzvliesabdeckung, Polsterauflage aus bewährtem Qualitätsschaum und stabiler Kernabdeckung mit Klimafaser. Seitliche Verstärkung durch das Boxsystem. Robuste und sehr strapazierfähige Matratze mit sehr guter Belüftung durch den Innenhohlraum.
Italienische Homologierung Klasse 1 IM.

Molleggio ortopedico Bonell, coperto con feltro e poliuretano espanso indeformabile di qualità, rinforzato ai lati tramite Boxsystem. Materasso molto robusto che offre un ottimo ricambio dell'aria.
Omologato e certificato in classe 1 IM.



mittelfest bis 110 kg
sostegno medio fino a 110 kg



- Fix bezogen mit feuerhemmendem Stoff und beidseitig mit Klimafaser versteppt.
- Höhe Matratze ca. 20 cm

- Rivestimento fisso con imbottitura in fibra autoestinguente su entrambi i lati.
- altezza materasso 20 cm. ca.

Empfohlene Lattenroste:
Reti consigliate:

Standard Fix - Standard fisso



Komfort Fix - Komfort fisso



TAORMINA	cm	80-85	90	100	110-120	130-140	160-170	180
	190-195-200	315 €	348 €	493 €	513 €	662 €	700 €	740 €
210	378 €	417 €	592 €	616 €	795 €	840 €	888 €	

Mod GASTROPUR

Der feuerhemmende, offenporige, 7 – Zonen klimaaktive Kaltschaum gewährleistet punktelastischen Liegekomfort. Für ausgezeichnete Körperanpassung sorgt die oberflächliche Zonenstruktur im Schulter- und Beckenbereich. Italienische Homologierung Klasse 1 IM, Kernhöhe 15 cm.



Struttura interna in schiumato ad acqua a 7 zone differenziate, che consente la perfetta adattabilità del matrasso alle diverse parti del corpo e offre un sostegno anatomico perfetto, specialmente nella zona spalla e lombare. Omologato e certificato in classe 1 IM. Altezza della lastra 15 cm.



mittelfest bis 90 kg
sostegno medio fino a 90 kg

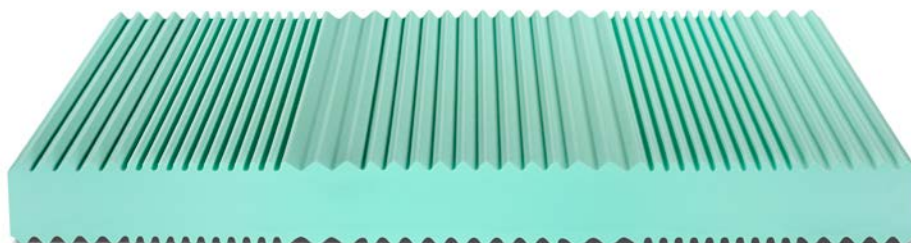

- Elastisches, nicht brennbares Doppeltuchgewebe Jacquard, beidseitig mit dauerelastischer Klimafaser versteppt, abziehbar mit Rundumreißverschluss, bei 60° C waschbar.
- Höhe Matratze ca. 19 cm
- Tessuto Jacquard inifugo, sfoderabile e lavabile in acqua a 60°C. Imbottitura su entrambi i lati in fibra anallergica, autoestingente con barriera tagliafuoco.
- altezza materasso 19 cm. ca.

Empfohlene Lattenroste:
Reti consigliate:

Standard Fix - Standard fisso



Komfort Fix - Komfort fisso



GASTROPUR	cm	80-85	90	100	110-120	130-140	160-170	180
	190-195-200	388 €	427 €	603 €	619 €	758 €	805 €	854 €
210	465 €	513 €	723 €	743 €	910 €	966 €	1.025 €	

Mod AMALFI



Der feuerhemmende, offenporige, 7 – Zonen klimaaktive Kaltschaum gewährleistet punktelastischen Liegekomfort. Für ausgezeichnete Körperanpassung sorgt die oberflächliche Zonenstruktur im Schulter- und Beckenbereich. Italienische Homologierung Klasse 1 IM, Kernhöhe 16 cm.

Struttura interna in schiumato ad acqua a 7 zone differenziate, che consente la perfetta adattabilità del materasso alle diverse parti del corpo e offre un sostegno anatomico perfetto, specialmente nella zona spalla e lombare. Omologato e certificato in classe 1 IM. Altezza della lastra cm 16.



mittelfest bis 90 kg
sostegno medio fino a 90 kg



- Fixer Bezug aus elastischem, nicht brennbaren Doppeltuchgewebe mit Sanitized-Antibakteriell Ausrüstung, beidseitig mit dauerelastischer Klimafaser versteppt.
- Höhe Matratze ca. 21 cm

- Rivestimento fisso, tessuto autoestinguento, antiusura con trattamento antibatterico, imbottitura su entrambi i lati in fibra anallergica, autoestinguento con barriera tagliafuoco.
- altezza materasso 21 cm ca.

Empfohlene Lattenroste:
Reti consigliate:

Standard Fix - Standard fisso



Komfort Fix - Komfort fisso



AMALFI	cm	80-85	90	100	110-120	130-140	160-170	180
	190-195-200	371 €	411 €	580 €	596 €	729 €	775 €	821 €
	210	445 €	493 €	696 €	715 €	874 €	930 €	986 €



Ausstellung - Sala esposizione

Mod **MOTORFLEX**

- Ummantelter Schichtholzrahmen
- 42 Federholzleisten à 35 mm
- flexible Lagerkörper
- Härteverstellung in der Mittelzone
- Höhe: ca. 9,5 cm
- rete tutto legno in multistrato di faggio rivestito
- 42 listelli flessibili di 35 mm
- supporti flessibili
- regolatori di rigidità nella zona centrale
- altezza 9,5 cm. ca.

MOTORFLEX	cm	79-84-89	99	119	139
	186-196	990 €	1.010 €	1.060 €	1.207 €
	206	1.188 €	1.212 €	1.275 €	1.441 €

Mod BASIC 3D



BASIC 3D	cm	79-84-89	99	119	139
	186-196	460 €	580 €	697 €	790 €
	206	552 €	696 €	836 €	948 €

Mod BASIC 3D KF



- Ummantelter Schichtholzrahmen
- Holm 50 x 25 mm
- Flexible Federelemente in 3 unterschiedlichen Härtegraden
- Härteverstellung in der Mittelzone
- Höhe: ca. 10 cm
- rete tutto legno in multistrato di faggio rivestito
- longherone 50 x 25 mm
- supporti flessibili con 3 zone differenziate
- regolatori di rigidità nella zona centrale
- altezza 10 cm. ca.

BASIC 3D KF	cm	79-84-89	99	119	139
	186-196	536 €	693 €	804 €	909 €
	206	643 €	832 €	965 €	1.091 €

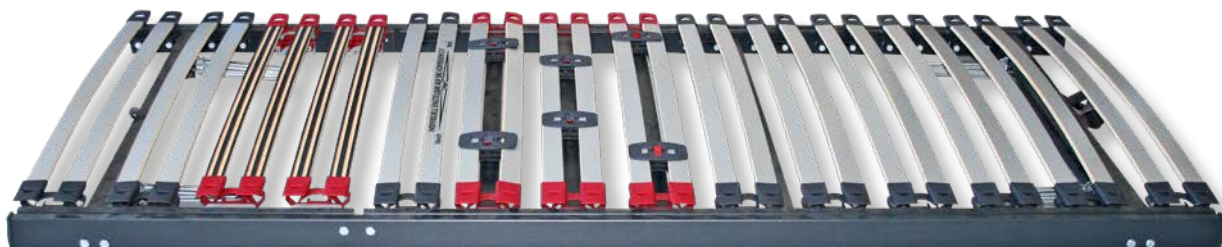
Mod **ERGOFIT FIX**

ERGOFIT FIX	cm	79-84-89	99	119	139
	186-196	288 €	374 €		
	206	345 €	449 €		

Mod **ERGOFIT KF**

- Ummantelter Schichtholzrahmen
- Holm 60 x 20 mm
- 28 Federholzleisten 35 mm
- flexible Lagerkörper
- Härteverstellung in der Mittelzone
- Schulterabsenkung
- Höhe: ca. 9,5 cm
- rete tutto legno in multistrato di faggio rivestito
- longerone 60 x 20 mm
- 28 listelli flessibili 35 mm
- supporti flessibili
- regolatori di rigidità nella zona centrale
- abbassamento zona spalle
- altezza 9,5 cm. ca.

ERGOFIT KF	cm	79-84-89	99	119	139
	186-196	348 €	456 €		
	206	418 €	547 €		

Mod KOMFORT FIX



KOMFORT FIX	cm	79-84-89	99	119	139
	186-196	170 €	190 €	275 €	298 €
	206	204 €	228 €	330 €	358 €

Mod KOMFORT KF



- Buche-Schichtholzrahmen
- Holm 50 x 25 mm
- 28 Federholzleisten à 35 mm
- flexible Lagerkörper
- Härteverstellung in der Mittelzone
- Mittelgurt
- rete tutto legno in multistrato di faggio
- longerone 50 x 25 mm
- 28 listelli flessibili di 35 mm
- supporti flessibili
- regolatori di rigidità nella zona centrale
- cinghia tessile centrale

KOMFORT KF	cm	79-84-89	99	119	139
	186-196	261 €	290 €	379 €	390 €
	206	313 €	348 €	455 €	468 €

Mod **STANDART FIX**

STANDART FIX	cm	79-84-89	99	119	139
	186-196	110 €	140 €	188 €	210 €
	206	132 €	168 €	226 €	252 €

Mod **STANDART KF**

- Buche-Schichtholzrahmen
- Holm 50 x 25 mm
- 18 Federholzleisten à 53 mm
- rete tutto legno in multistrato di faggio
- longherone 50 x 25 mm
- 18 listelli flessibili à 53 mm

STANDART KF	cm	79-84-89	99	119	139
	186-196	188 €	224 €	308 €	319 €
	206	226 €	269 €	370 €	383 €

Mod METALLFLEX FIX



ohne Härteregulierung
senza regolatori

METALLFLEX	cm	80-85	90	100	120	140-160-165-170
	190-195-200	180 €	202 €	230 €	318 €	360 €

Mod METALLFLEX KF



ohne Härteregulierung
senza regolatori

- Lattenrost mit Metallrahmen und Federholzleisten
- Rahmen 40 x 26 mm
- Härteverstellung in der Mittelzone
- Rete ortopedica con telaio in metallo e con listelli in legno flessibile
- tubo 40 x 26 mm
- regolatori di rigidità nella zona centrale

METALLFLEX KF	cm	80-85	90	100	120	140-160-165-170
	190-195-200	436,00	490 €	522 €	766 €	872 €

Mod SPRING



- Lattenrost mit Metallrahmen
- aufklappbar mit Rollen
- Rahmen 40 x 26 mm
- Federleisten
- Maße des Lattenrostes: 80 x 185 cm
- Höhe aufgeklappt: 35 cm
- Höhe zusammengeklappt: 7 cm
- rete ortopedica con telaio in metallo
- a rotelle e con piedi pieghevoli
- tubo 40 x 26 mm
- listelli flessibili
- misura della rete: 80 x 185 cm
- altezza rete aperta: 35 cm
- altezza rete chiusa: 7 cm

SPRING	cm	80
	185	187 €

Mod DUETT



- Notbett mit Schaumstoffmatratze
- Maße: 80 x 180 cm
- brandina pieghevole con materasso in espanso
- misura: 80 x 180 cm

DUETT mit Matratze	cm	80
	180	313 €

Mod ALZALETTO PRATIK

Das System für das Bett mit Stauraum Pratik ist das einzige patentierte System, das die horizontale Anhebung der Bettfläche mit einer einzigen Bewegung ermöglicht, um das Bett täglich bequem machen zu können und einen leichten Zugriff auf das Untergestell zu haben, das sich in einen praktischen Behälter verwandelt.

Sistema per letto contenitore Pratik è l'unico sistema brevettato che consente il rialzo orizzontale del piano letto con un unico movimento, così da permettere un comodo riassetto quotidiano e un facile accesso alla base che si trasforma in un comodo contenitore.



Das System für Bett mit Stauraum, das mit über 5000 Zyklen getestet wurde und von Gasfedern für eine flüssige Öffnungs- und Schließbewegung des Betts betätigt wird. Es ist in der Ausführung Einzelbett vertikal und Ehebett vertikal verfügbar.



ALZALETTO PRATIK	cm	90-100	120-140	160-165-170	180
	190-200			840 €	860 €

Mod **ALADINO NEW**

ALADINO NEW ist ein funktionelles Schrankbett mit einer einfachen manuellen ausgewuchteten Öffnung. Dank der Verwendung von größeren Rohrquerschnitten (60×30), die das Verbiegen der Türen verhindern und eine lange Lebensdauer gewährleisten, eignet es sich mit seiner Robustheit für einen täglichen Gebrauch. Die Tür, die zum Fußteil wird, ist jenes Element, das die Ästhetik dieses Systems auszeichnet und es einzigartig macht, weil es sich mit den traditionellen Maßstäben des Betts konfiguriert.

Aladino è un letto a scomparsa funzionale, con una facile apertura manuale bilanciata. La sua robustezza lo rende adatto ad un utilizzo quotidiano, grazie all'impiego di sezioni di tubo maggiorate (60×30) che impediscono la flessione delle ante, garantendone una lunga durata. L'anta che diventa pediera è l'elemento che distingue l'estetica di questo sistema rendendolo unico perché si configura con i canoni tradizionali di letto.

ALADINO	cm	90-100	120-140	160-165-170	180
	190-200		1.210 €	1.230 €	1.268 €

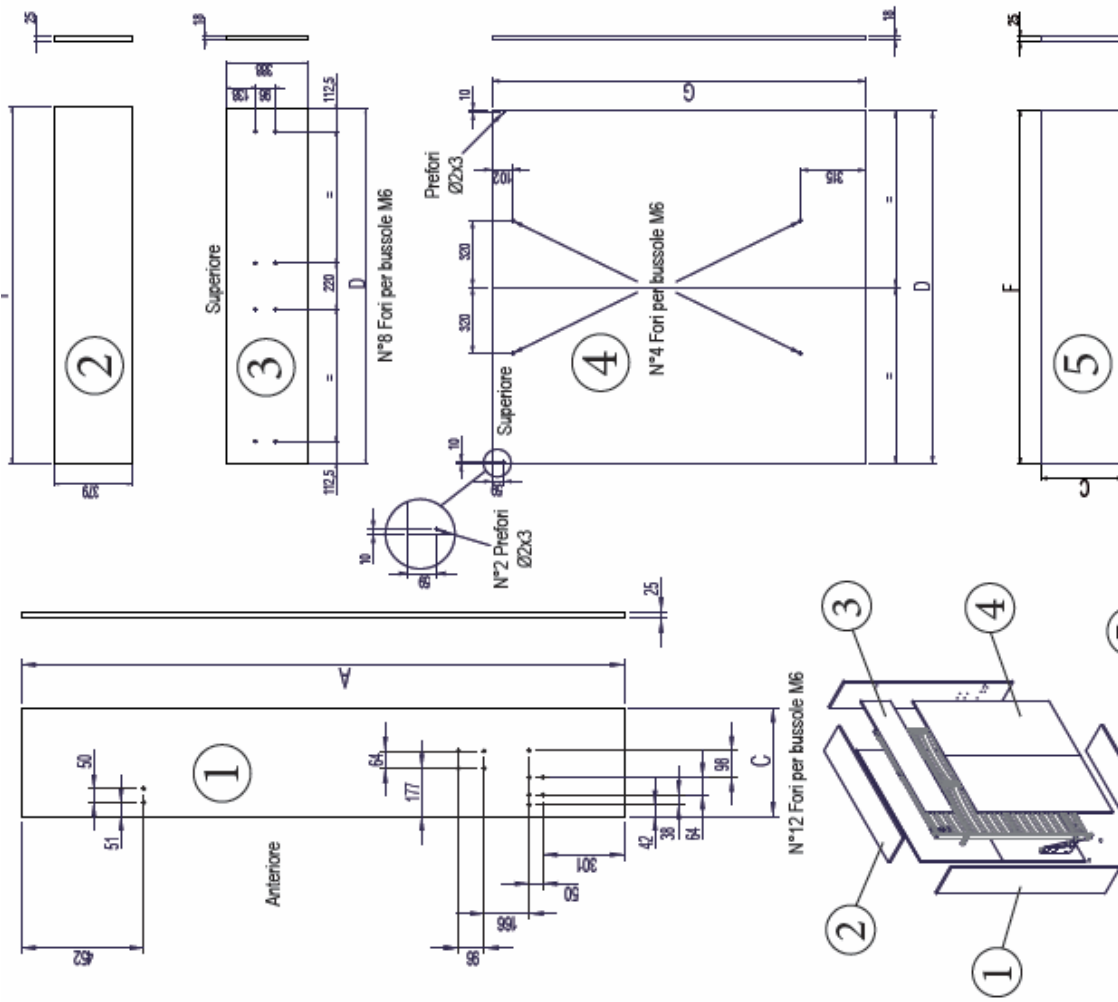

Dimensioni rete (mm)	A (mm)	B (mm)	C (mm)	D (mm)	E (mm)	F (mm)	G (mm)	Dimensione interne del vano (mm)
1420x2000	2225	1555	400	1496	2200	1505	1797	2175x1505
1530x2000	2225	1665	400	1606	2200	1615	1797	2175x1615
1530x2040	2265	1665	400	1606	2240	1615	1837	2215x1615
1620x2000	2225	1755	400	1696	2200	1705	1797	2175x1705
1820x2000	2225	1955	400	1896	2200	1905	1797	2175x1905

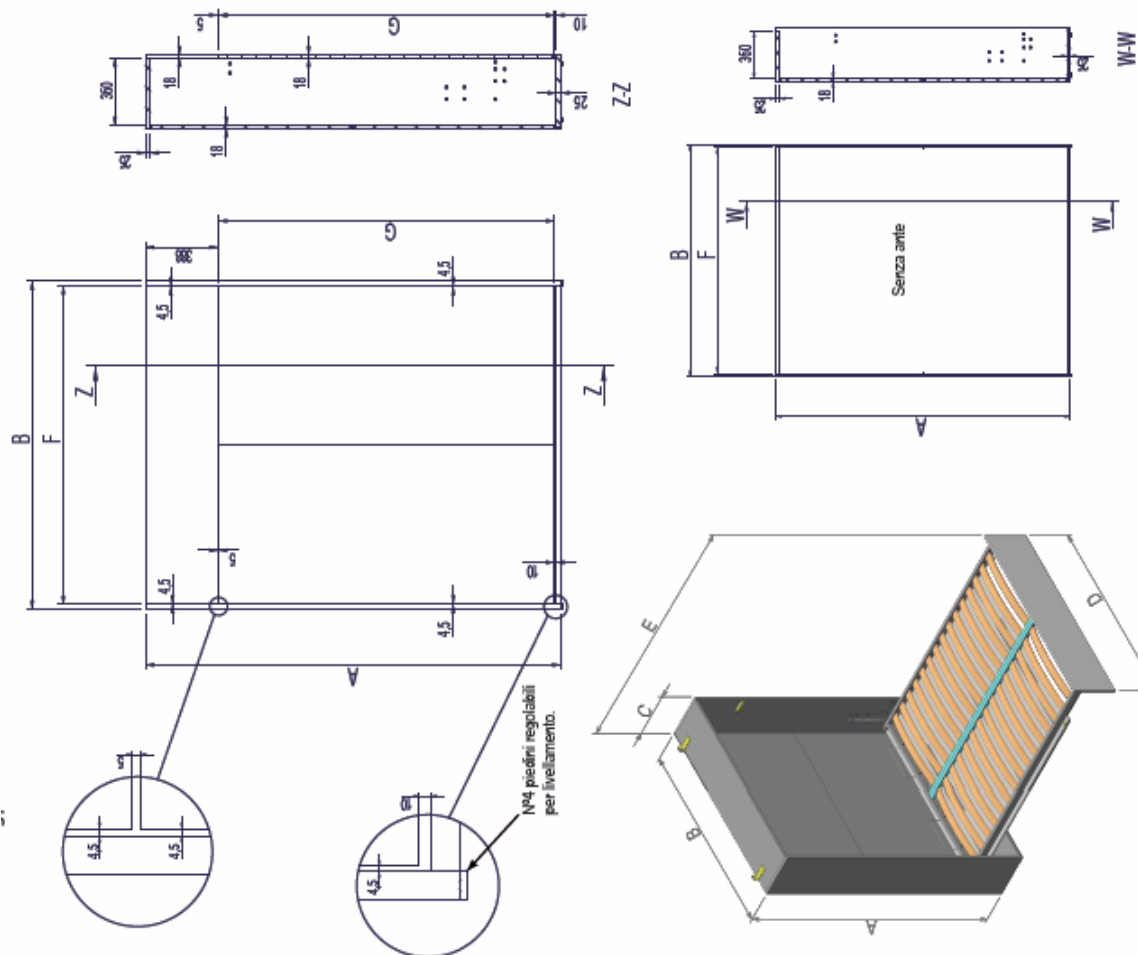

Dimensioni rete (mm)	A (mm)	B (mm)	C (mm)	D (mm)	E (mm)	F (mm)	G (mm)	Dimensione interne del vano (mm)
1420x2000	2225	1555	400	1496	2200	1505	1797	2175x1505
1530x2000	2225	1665	400	1606	2200	1615	1797	2175x1615
1530x2040	2265	1665	400	1606	2240	1615	1837	2215x1615
1620x2000	2225	1755	400	1696	2200	1705	1797	2175x1705
1820x2000	2225	1955	400	1896	2200	1905	1797	2175x1905

Mod ALLEGRO

- Kernmaterial / Memory Thermoschaum
- Nackenwölbung mit gutem Stützeffekt
- Abziehbarer Stoffbezug
- Allergikerausführung
- Größe: 68 x 42 cm

- struttura / termosensibile memory
- particolare sagomatura con ottimo sostegno
- sfoderabile
- versione anallergica
- misura: 68 x 42 cm



Variabel einstellbar
Variabile in altezza

Mod ERGO

- Kernmaterial soft Komfortschaum
- Abziehbarer Stoffbezug TENCEL
- Allergikerausführung
- Größe: 70 x 42 cm

- struttura / schiumato soffice
- fodera in tessuto TENCEL, sfoderabile
- versione anallergica
- misura: 70 x 42 cm

Mod BLU COOL

- Kernmaterial soft Komfortschaum
- Abziehbarer Stoffbezug TENCEL
- Allergikerausführung
- Größe: 70 x 40 cm

- struttura / schiumato soffice
- fodera in tessuto TENCEL, sfoderabile
- versione anallergica
- misura: 70 x 40 cm

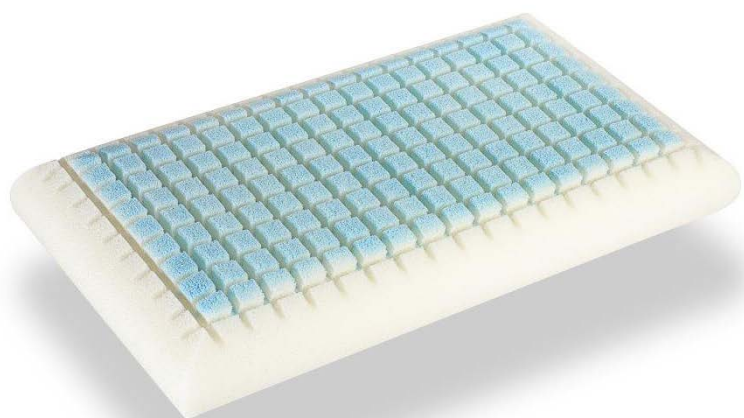

ALLEGRO	105 €
ERGO	154 €
BLU COOL	140 €

Mod **BABY KALTSCHAUM / SCHIUMA A FREDDO**
ESPANSO



Härtegrad
H3
rigidità

mittelfest
sostegno medio

BABY KALTSCHAUM	Göße	H10
	120x60	251 €



Mod COMFORT TOPPER

Der Comforttopper kommt besonders jenen entgegen, die sich zusätzlich zu einer festen, gut stützenden Matratze eine kuschelweiche Liegefläche wünschen. Der offenporige Kern des Toppers sorgt für eine perfekte Temperatur- und Feuchtigkeitsregulierung. Er sorgt für eine angenehme und trockene Schlafumgebung. Der hochwertige TENCEL Bezug macht den Matratzen Topper langlebig und pflegeleicht.

Il materasso Comforttopper abbina qualità di sostegno e compattezza ad un piano di riposo morbido e rilassante. Il nucleo del materasso Comforttopper è caratterizzato da una struttura porosa che ottimizza la temperatura e regola l'umidità durante il riposo. Inoltre il rivestimento con il materiale pregiato TENCEL® garantisce al prodotto funzionalità e durezza nel tempo.

Härtegrad
H1
rigidità

weich
morbido



- Abnehmbar mit Rundumreißverschluss und bei 60° waschbar.
- Höhe Topper ca. 5 cm
- Bezug:
 - AIR-TENCEL® - 3D
- Sfoderabile sui 4 lati e lavabile a 60°.
- altezza Topper 5 cm. ca.
- Rivestimento:
 - AIR-TENCEL® - 3D

COMFORT TOPPER	cm	80-85	90	100	110-120	130-140	160-170	180
	190-195-200	300 €	316 €	350 €	420 €	490 €	590 €	630 €
210	360 €	379 €	420 €	504 €	588 €	708 €	756 €	

Hefel Pure Wool

100% geschmeidig weiche Merino-Schafschurwolle für natürliche Wärme.

Die exklusive Qualität der HEFEL-Merino-Schafschurwolle macht Pure Wool-Bettdecken wonnig-warm und außerordentlich atmungsaktiv. Dies garantiert ein angenehm trockenes Schlafklima und geruhsame Erholung. Dank einer besonderen Spezialveredelung sind die Bettdecken bei 40°C waschbar – einmalig bei Naturhaarfüllungen. Die Merino-Schurwolle für Pure Wool stammt ausschließlich von frei lebenden französischen Schafen. Verwendung für Pure Wool findet einzig die Wolle von Schultern, Nacken und Hals, deren Feinheitsgrad allein dem Qualitätsanspruch des Hauses HEFEL genügt.

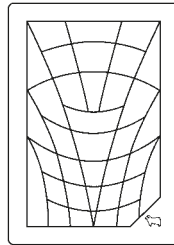

Hefel Pure Wool

100% lana merino morbida ed elastica per un calore naturale.

La qualità esclusiva della lana vergine HEFEL rende i piumini Pure Wool deliziosamente caldi e straordinariamente traspiranti. Questo garantisce una temperatura piacevolmente asciutta durante il sonno e un riposo tranquillo. Grazie a uno speciale procedimento di lavorazione, i piumini sono lavabili a 40°C, caratteristica unica per imbottiture di pelo naturale. La lana di tosa di Pure Wool proviene esclusivamente da pecore francesi che vivono libere e delle quali si utilizza solamente la lana delle spalle, del dorso e del collo, il cui indice di finezza risponde ai requisiti di qualità dell'azienda HEFEL.



PURE WOOL BETTDECKE

- 100% reine HEFEL-Merino-Schafschurwolle
- Besonders warm und atmungsaktiv
- Bei 40°C waschbar dank Spezialveredelung

PURE WOOL PIUMINO

- 100% pura lana vergine HEFEL
- Particolarmente caldo e traspirante
- Lavabile a 40°C grazie alla speciale lavorazione



HEFEL PURE WOOL KISSEN

- Gewebe: 100% Baumwoll-Satin
- Hülle: 100% HEFEL-Baumwolle
- Füllung: 100% HEFEL-Schurwollnoppen
- Pflege: regelmäßig lüften, Hülle waschbar bis 60°C
- Verarbeitung: gesteppt, mit Zipp

PURE WOOL CUSCINO

- Hefel Pure Wool
- Tessuto: 100% satin di cotone
- Fodera: 100% cotone HEFEL
- Imbottitura: 100% nodi di lana vergine HEFEL
- Cura: aerare regolarmente, fodera lavabile fino a 60°C
- Lavorazione: trapuntato, con chiusura lampo



HEFEL PURE WOOL UNTERBETT

- Gewebe: 100% Baumwolle
- Füllung: 100% HEFEL-Merino-Schafschurwolle
- Pflege: 40°C waschbar
- Verarbeitung: mit Gummiband an den Ecken

PURE WOOL COPRIMATERASSI

- Hefel Pure Wool
- Tessuto: 100% cotone
- Imbottitura: 100% lana vergine HEFEL
- Cura: lavabile a 40°C
- Lavorazione: con fascia elastica negli angoli

Hefel Softbausch 95

Bauschig-leichte Bettdecken für höchste Ansprüche an Hygiene und Strapazierfähigkeit.

Softbausch 95-Bettdecken sind extrem strapazierfähig und formstabil – selbst nach zahlreichen 95°C-Kochwäschen. Ihre fast schon ungleubliche Langlebigkeit macht sie zu den beliebtesten Bettdecken für Pflegeeinrichtungen sowie im Hotellerie-Gewerbe. Dank Softbausch-Technologie, Spezialveredelung und besonders fester Versteppung sind Softbausch 95-Bettdecken selbst nach jahrelanger Höchstbeanspruchung immer wieder bauschig und locker wie am ersten Tag. Dank ihrer perfekten Hygiene-Eigenschaften sind sie zudem ideal für Allergiker, die auf eine klinisch reine Schlafumgebung angewiesen sind.

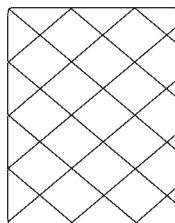

Hefel Softbausch 95

Piumini voluminosi e leggeri per le esigenze più elevate di igiene e resistenza.

I piumini Softbausch 95 sono estremamente resistenti e stabili nella forma, anche dopo numerosi lavaggi a 95°C. La loro incredibile durata li rende articoli preferiti da istituti di ricovero e dal settore alberghiero. Grazie alla tecnologia Softbausch, alla particolare lavorazione e alla resistente trapuntatura, i piumini Softbausch 95 restano gonfi e morbidi come il primo giorno, anche dopo anni di utilizzo intenso. Grazie alle ottime caratteristiche di igienicità, sono ideali per coloro che, a causa di allergie, devono dormire in un ambiente clinicamente puro.



HEFEL SOFTBAUSCH 95 BETTDECKE

- Klinisch rein: Gewebe und Füllung
- kochfest bei 95°C und trocknergeeignet
- Extrem strapazierfähig, formstabil und langlebig – auch nach häufigem Waschen
- Perfekt geeignet für sensible Pflegebereiche und Hotellerie

HEFEL SOFTBAUSCH 95 PIUMINO

- Clinicamente puro: tessuto e imbottitura
- lavabili a 95°C e asciugabili in asciugatrice
- Estremamente robusto, forma stabile e lunga durata di vita, anche dopo frequenti lavaggi
- Perfettamente adatto ai settori d'assistenza e alberghieri con esigenze particolari



HEFEL SOFTBAUSCH 95 KISSEN

- Gewebe: 50/50% Baumwoll-PES-Gewebe
- Hülle: 100% HEFEL-PES
- Füllung: 100% HEFEL-PU-Würfel
- Pflege: 95°C waschbar, trocknergeeignet
- Verarbeitung: gesteppt

HEFEL SOFTBAUSCH 95 CUSCINO

- Tessuto: 50% satin di cotone/50% tessuto PES
- Fodera: 100% HEFEL PES
- Imbottitura: 100% dadi PU HEFEL
- Cura: lavabile a 95°C e asciugabile in asciugatrice
- Lavorazione: trapuntato



HEFEL SOFTBAUSCH 95 UNTERBETT

- Gewebe: 50/50% Baumwolle-PES
- Füllung: 100% HEFEL-PES-Softbausch-Hohlfaser
- Pflege: 95°C waschbar, trocknergeeignet
- Verarbeitung: mit Gummiband an den Ecken

HEFEL SOFTBAUSCH 95 COPRIMATERASSI

- Tessuto: 50%/50% PES - cotone
- Imbottitura: 100% fibra cava Softbausch PES HEFEL
- Cura: lavabile a 95°C e asciugabile in asciugatrice
- Lavorazione: con fascia elastica negli angoli

Bettenprogramm Pure Wool _ Piumini Pure Wool

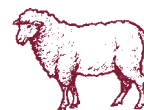

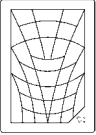
 SOMMERDECKE Gewebe: 100 % Baumwoll-Feinsatin mit Aloe Vera Veredelung, Farbe wollweiß, funktionale Körpersteppung 40 °C Wollwäsche, lufttrocknen Füllung: 100 % HEFEL-Merino-Schafschurwolle Füllgewicht g/m ² : 180 Ausführung: Single min. 4	Füllgewicht in Gramm	Artikelnummer	Größe in cm	Empf. Vk-Preis/€/Stk.
	Peso imbott./grammi	numero articolo	misure in cm	Prezzo vend./€/Pz.
90	6836SD	60/80	95,00 €	
240	1336SD	100/135	155,00 €	
500	4236SD	140/200	270,00 €	
550	1236SD	140/220	330,00 €	
550	2636SD	155/200	345,00 €	
610	6236SD	155/220	360,00 €	
690	6436SD	160/240	380,00 €	
990	24636SD	250/220	555,00 €	
900	2536SD	250/200	502,00 €	
1310	28636SD	280/260	683,00 €	

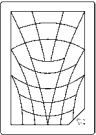

 GANZJAHRESDECKE Gewebe: 100 % Baumwoll-Feinsatin mit Aloe Vera Veredelung, Farbe wollweiß, funktionale Körpersteppung 40 °C Wollwäsche, lufttrocknen Füllung: 100 % HEFEL-Merino-Schafschurwolle Füllgewicht g/m ² : 430 Ausführung: Single	Füllgewicht in Gramm	Artikelnummer	Größe in cm	Empf. Vk-Preis/€/Stk.
	Peso imbott./grammi	numero articolo	misure in cm	Prezzo vend./€/Pz.
210	6836GD	60/80	105,00 €	
580	1336GD	100/135	165,00 €	
1200	4236GD	140/200	310,00 €	
1330	2636GD	155/200	400,00 €	
1460	6236GD	155/220	410,00 €	
2270	22436GD	240/220	585,00 €	
2360	24636GD	250/220	670,00 €	
2150	2536GD	250/200	582,00 €	

KISSEN Gewebe: 100 % Baumwoll-Feinsatin mit Aloe Vera Veredelung, Farbe wollweiß mit Reißverschluss, Karosteppung – Hülle: 60 °C Schonwäsche, trockengeeignet; Kern: nicht waschbar – Füllung: Hülle: 100 % HEFEL-Baumwolle; Kern: HEFEL-Schurwollnoppen in Baumwollhülle mit Reißverschluss	Füllgewicht in Gramm	Artikelnummer	Größe in cm	Empf. Vk-Preis/€/Stk.
	Peso imbott./grammi	numero articolo	misure in cm	Prezzo vend./€/Pz.
280	4430K	40/40	83,00 €	
420	4630K	40/60	110,00 €	
560	4830K	40/80	120,00 €	
700	5830K	50/80	138,00 €	
990	6830K	60/80	163,00 €	

UNTERBETTEN Gewebe: 100 % Baumwoll-Feingewebe, Farbe wollweiß mit Gummiband an den Ecken, Wabensteppung 40 °C Wollwäsche, lufttrocknen Füllung: 100 % HEFEL-Merino-Schafschurwolle Füllgewicht g/m ² : 400	Füllgewicht in Gramm	Artikelnummer	Größe in cm	Empf. Vk-Preis/€/Stk.
	Peso imbott./grammi	numero articolo	misure in cm	Prezzo vend./€/Pz.
290	6136U	60/120	125,00 €	
390	7136U	70/140	140,00 €	
720	9236U	90/200	190,00 €	
800	1036U	100/200	227,00 €	
960	1236U	120/200	252,00 €	
1120	1436U	140/200	290,00 €	
1280	1636U	160/200	315,00 €	
1440	1836U	180/200	351,00 €	
1600	2036U	200/200	390,00 €	
1920	2436U	200/240	452,00 €	

COPRIMATERASSI
 Hefel Pure Wool
 Tessuto: 100% cotone
 Imbottitura: 100% lana vergine HEFEL
 Cura: lavabile a 40°C
 Lavorazione: con fascia elastica negli angoli

Bettenprogramm Softbausch 95 _ Piumini Softbausch 95

 <p>GANZJAHRESDECKE LIGHT Gewebe: 50/50 % Baumwolle/PES-Gewebe, Farbe weiß, Karosteppung 95 °C waschbar, trocknergeeignet Füllung: 100 % HEFEL-PES-Softbausch- Hohlfaser Füllgewicht g/m²: 250 Ausführung: Single min. 4 / min. 2</p> <p>PIUMINO Clinicamente puro: tessuto e imbottitura lavabili a 95°C e asciugabili in asciugatrice Estremamente robusto, forma stabile e lunga durata di vita, anche dopo frequenti lavaggi Perfettamente adatto ai settori d'assistenza e alberghieri con esigenze particolari</p>	Füllgewicht in Gramm Peso imbott./grammi	Artikelnummer numero articolo	Größe in cm misure in cm	Empf. Vk-Preis/€/Stk. Prezz vend./€/Pz.
	120	6840GDlight	60/80	95,00 €
	340	1340GDlight	100/135	125,00 €
	700	4240GDlight	140/200	187,00 €
	770	2640GDlight	155/200	234,00 €
	850	6240GDlight	155/220	241,00 €
	1000	2040GDlight	200/200	300,00 €
	1370	24640GDlight	250/220	390,00 €
	1250	2540GDlight	250/200	354,00 €
	 <p>GANZJAHRESDECKE Gewebe: 50/50 % Baumwolle/PES-Gewebe, Farbe weiß, Karosteppung 95 °C waschbar, trocknergeeignet Füllung: 100 % HEFEL-PES-Softbausch- Hohlfaser Füllgewicht g/m²: 320 Ausführung: Single min. 4 / min. 2</p> <p>PIUMINO Clinicamente puro: tessuto e imbottitura lavabili a 95°C e asciugabili in asciugatrice Estremamente robusto, forma stabile e lunga durata di vita, anche dopo frequenti lavaggi Perfettamente adatto ai settori d'assistenza e alberghieri con esigenze particolari</p>	Füllgewicht in Gramm Peso imbott./grammi	Artikelnummer numero articolo	Größe in cm misure in cm
150		6840GD	60/80	125,00 €
430		1340GD	100/135	134,00 €
890		4240GD	140/200	198,00 €
990		2640GD	155/200	245,00 €
1090		6240GD	155/220	265,00 €
1280		2040GD	200/200	320,00 €
1760		24640GD	250/220	421,00 €
1600		2540GD	250/200	360,00 €
 <p>WINTERDECKE Gewebe: 50/50 % Baumwolle/PES-Gewebe, Farbe weiß Karosteppung 95 °C waschbar, trocknergeeignet Füllung: 100 % HEFEL-PES-Softbausch- Hohlfaser Füllgewicht g/m²: 360 Ausführung: Single min. 4 / min. 2</p> <p>PIUMINO Clinicamente puro: tessuto e imbottitura lavabili a 95°C e asciugabili in asciugatrice Estremamente robusto, forma stabile e lunga durata di vita, anche dopo frequenti lavaggi Perfettamente adatto ai settori d'assistenza e alberghieri con esigenze particolari</p>		Füllgewicht in Gramm Peso imbott./grammi	Artikelnummer numero articolo	Größe in cm misure in cm
	170	6840WD	60/80	109,00 €
	480	1340WD	100/135	140,00 €
	1000	4240WD	140/200	219,00 €
	1110	2640WD	155/200	288,00 €
	1220	6240WD	155/220	308,00 €
	1980	24640WD	250/220	562,00 €
1800	2540WD	250/200	490,00 €	

KISSEN Gewebe: 50/50 % Baumwoll/PES-Gewebe, Farbe weiß mit Reißverschluss, Karosteppung 95 °C waschbar, trocknergeeignet Füllung: Hülle: 100 % HEFEL-PES-Softbausch-Hohlfaser; Kern: 100 % HEFEL-PES-Faserbällchen in Baumwollhülle mit Reißverschluss	Füllgewicht in Gramm	Artikelnummer	Größe in cm	Empf. Vk-Preis/€/Stk.
	Peso imbott./grammi	numero articolo	misure in cm	Prezz vend./€/Pz.
	400	4641K	40/60	109,00 €
	530	4841K	40/80	97,00 €
	670	5841K	50/80	130,00 €
	800	6841K	60/80	148,00 €
	1070	8841K	80/80	168,00 €

UNTERBETTEN Gewebe: 50/50 % Baumwoll/PES-Gewebe, Farbe weiß mit Gummiband an den Ecken, Karosteppung 95 °C waschbar, trocknergeeignet Füllung: 100 % HEFEL-PES-Softbausch-Hohlfaser Füllgewicht g/m ² : 300	Füllgewicht in Gramm	Artikelnummer	Größe in cm	Empf. Vk-Preis/€/Stk.
	Peso imbott./grammi	numero articolo	misure in cm	Prezz vend./€/Pz.
	220	6140U	60/120	95,00 €
	290	7140U	70/140	85,00 €
	540	9240U	90/200	125,00 €
	600	1040U	100/200	148,00 €
	720	1240U	120/200	152,00 €
	840	1440U	140/200	187,00 €
	960	1640U	160/200	200,00 €
	1080	1840U	180/200	203,00 €
	1200	2040U	200/200	216,00 €
	1440	2440U	200/240	273,00 €

SOFTBAUSCH PU WÜRFEL FÜLLUNG Füllung: 100 % HEFEL-Polyurethan-Würfel bis 500 Gramm Preis pro Säckchen, sonst Preis per kg	Füllgewicht in Gramm	Artikelnummer	Größe in cm	Empf. Vk-Preis/€/Stk.
	Peso imbott./grammi	numero articolo	misure in cm	Prezz vend./€/Pz.
	200	PU200	-/-	35,00 €
	1000	PU1000	-/-	105,00 €



Allgemeine Verkaufsbedingungen

Die Preise sind für den Handel empfohlene Verkaufspreise mit MwSt. - Fehler und Änderungen sind vorbehalten.

Die Lieferung erfolgt, falls nicht anders vereinbart, ab Werk.

Die Lieferzeit beträgt 4 Wochen nach Auftragserteilung. Bei Überschreitung der Lieferzeit, infolge höherer Gewalt, hat der Käufer keinen Anspruch auf Schadenersatz.

Der Käufer ist verpflichtet, die Ware unverzüglich auf etwaige Mängel zu überprüfen.

Es werden nur schriftliche Reklamationen berücksichtigt, welche uns innerhalb 8 Tagen nach Erhalt der Ware zukommen. Reklamationen werden nicht berücksichtigt, bei:

- Fehlbenutzung bzw. Fehllagerung der Ware
- Fehlendes Dokument (Rechnung, Lieferschein, Kassabon), welches den Kauf bestätigt mit Angabe des Kaufdatums und Wiederverkäufers.

Bei Zahlungsverzug behalten wir uns das Recht vor, handelsübliche Verzugszinsen und Spesen zu berechnen.

Unsere Matratzen und Polstermöbel sind handgefertigt, es können leichte Maßabweichungen (+/- 2 cm) vorkommen.

Eckabschrägung nach Absprache. Pro Ecke 60,00 €.

Preis und Produktänderungen vorbehalten.

Condizioni generali di vendita

I prezzi indicati sono quelli suggeriti per la vendita al pubblico IVA inclusa. Sono fatti salvo errori ed omissioni.

Salvo differente accordo, il trasporto viene effettuato franco ns. stabilimento.

La consegna viene eseguita entro 4 settimane dal ricevimento dell'ordine. Per eventuali ritardi nei tempi di consegna a causa di forza maggiore l'acquirente non ha diritto a risarcimento danni.

L'acquirente è obbligato a controllare subito eventuali danni o difetti dalla merce.

Reclami verranno accettati solamente se fatti per iscritto entro 8 giorni dal ricevimento della merce. Reclami non vengono accettati, se:

- incuria nell'uso della merce o uso improprio dello stesso
- mancanza dei documenti di acquisto della merce (fattura, D.D.T., scontrino fiscale), che attestino la data di acquisto o la data di cessione da parte del rivenditore.

Per qualsiasi ritardo nei pagamenti la ditta si riserva di emettere, senza ulteriore avviso, tratta maggiorata degli interessi di mora e le relative spese.

I nostri materassi vengono prodotti artigianalmente per tanto sono possibili lievi differenze nelle misure effettive, rispetto a quelle indicate a listino (+/- 2 cm).

Angolo smussato su richiesta. Ogni angolo 60,00 €.

Salvo omissioni prezzo e prodotti.



Wohnart OHG

Industriestraße 1/5 Eurocenter _ 39011 Lana (BZ) Südtirol Italien

Tel. +39 0473 550857 _ Fax +39 0473 554226

info@wohnart.it _ www.wohnart.it